

Model:F80 90 TS

Model:F80 60 TS

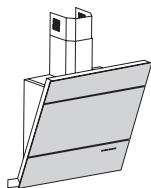

D MONTAGE- UND GEBRAUCHSANWEISUNG

GB INSTRUCTION ON MOUNTING AND USE

F PRESCRIPTIONS DE MONTAGE ET MODE D'EMPLOI

NL MONTAGEVOORSCHRIFTEN EN GEBRUIKSAANWIJZING

ES MONTAJE Y MODO DE EMPLEO

I ISTRUZIONI DI MONTAGGIO E D'USO

SV MONTERINGS- OCH BRUKSANVISNINGAR

HU SZERELÉSI ÉS HASZNÁLATI UTASÍTÁS

SK NÁVOD NA MONTÁŽ A POUŽITE

PL INSTRUKCJA MONTAŻU I OBSŁUGI

CZ NÁVOD K MONTÁŽI A POUŽITÍ

DK MONTERINGS- OG BRUGSVEJLEDNING

TR MONTAJ VE KULLANIM TALÝMATLARI

HR UPUTSTVA ZA MONTAŽU I UPORABU

GR ΟΔΗΓΙΕΣ ΓΙΑ ΤΟ ΜΟΝΤΑΡΙΣΜΑ ΚΑΙ ΓΙΑ ΤΗΝ ΧΡΗΣΗ

RO INSTRUCȚIUNI DE MONTARE ȘI FOLOSIRE

EST PAIGALDUS- JA KASUTUSJUHEND

FIN ASENNUS- JA KÄYTTÖOHJEET

PT INSTRUÇÕES DE MONTAGEM E DE USO

RU ИНСТРУКЦИИ ПО МАНТАЖУ И ИСПОЛЬЗОВАНИЮ

SLO NAVODILA ZA MONTA•O IN UPORABO

SR INSTALACIJA

F80 90 TS

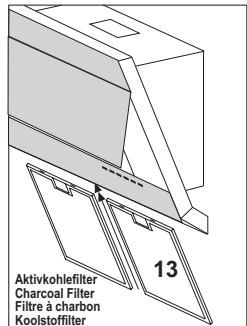
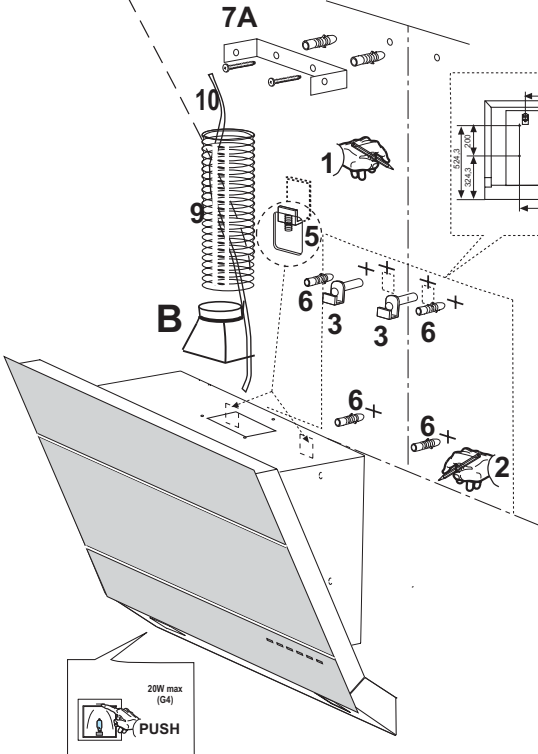
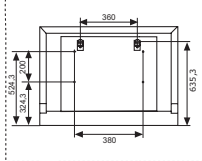
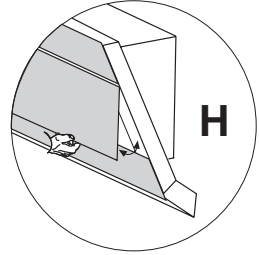
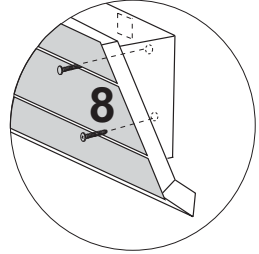
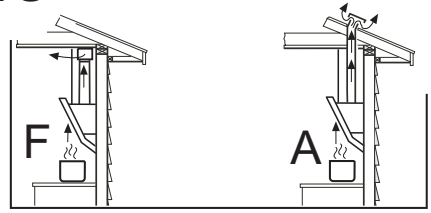
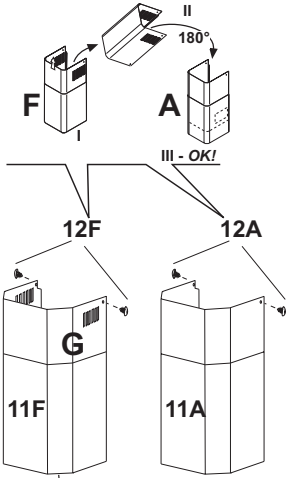

Aktivkohlefilter
Charcoal Filter
Filtre à charbon
Koolstoffilter
Filtro al carbon
Filtro al carbone

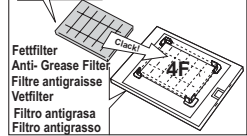

Fetfilter
Anti-Grease Filter
Filtre antigraisse
Vetfilter
Filtro antigrasso

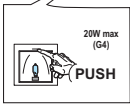

F80 60 TS

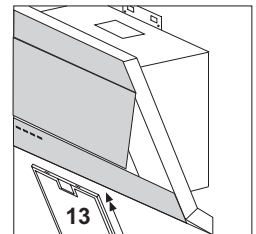
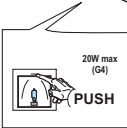
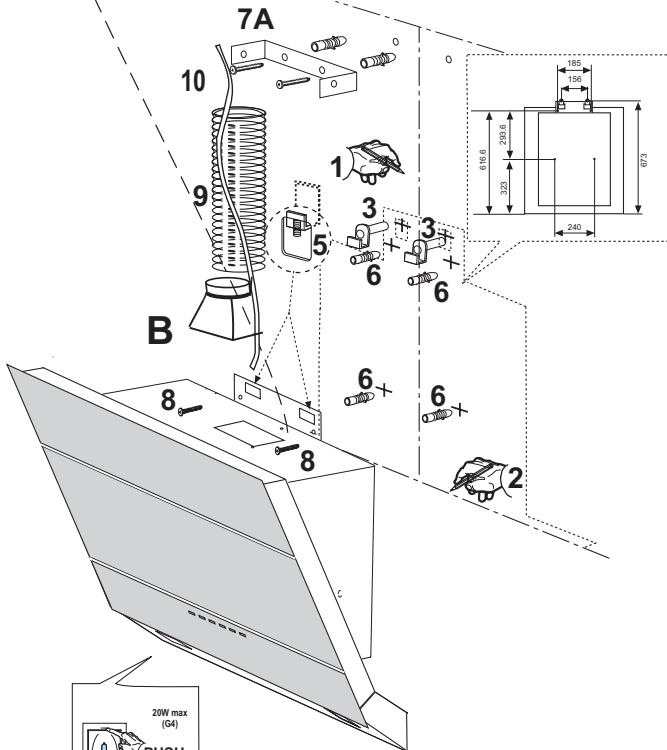
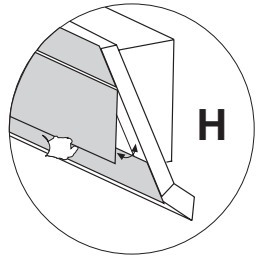
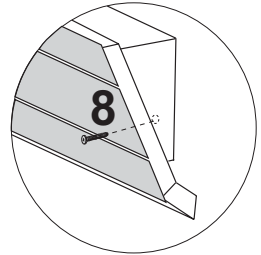
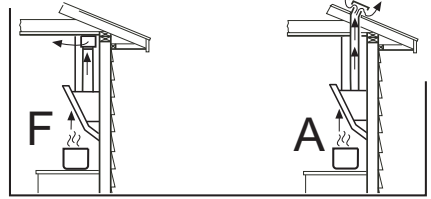
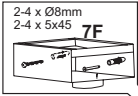
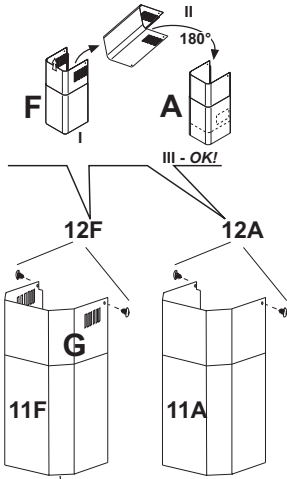

Aktivkohlefilter
Charcoal Filter
Filtre à charbon
Koolstofffilter
Filtro al carbonò
Filtro al carbone

Fettfilter
Anti-Grease Filter
Filtre antigraisse
Vetfilter
Filtro antigrasa
Filtro antigrasso

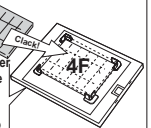

D MONTAGE- UND GEBRAUCHSANWEISUNG

Konsultieren Sie auch die Zeichnungen auf den ersten Seiten mit den Buchstaben- und Nummern, auf die im Erklärungstext Bezug genommen wird.

Halten Sie sich strikt an die in diesem Handbuch gegebenen Anleitungen. Für eventuelle vom Gerät verursachte Unannehmlichkeiten, Schäden oder Brände, die sich aus der Nichteinhaltung der in diesem Handbuch gegebenen Anleitungen ergeben, wird jede Haftung abgelehnt. Die Installation und der Stromanschluss müssen von einem spezialisierten Techniker durchgeführt werden. Es wird empfohlen, die Haube nicht an einer Wand zu befestigen, die das Gewicht nicht tragen kann, z.B. einer Rigipswand, und sie nicht in ein Möbelstück einzubauen. Für die Wandbefestigung sind die mitgelieferten Dübel zu verwenden: Abb. 3 Durchmesser 12, Abb. 6 Durchmesser 8.

Installation

Die Küchenhaube muss in einem Abstand von mindestens 55 cm über einem Elektroherd und von mindestens 65 cm über einem Gasherd oder kombinierten Herd angebracht werden. Wenn die Installationsanweisungen der Gaskochgeräts einen größeren Abstand vorgeben, ist dieser zu berücksichtigen.

Gebrauch

Die Küchenhaubenmodelle sind mit einer oberen Luftaustrittsöffnung **B** ausgestattet, um die angesaugten Dämpfe nach aussen abzuleiten (**Abluftversion A** – das Abluftrohr ist nicht mitgeliefert).

Falls es nicht möglich sein sollte, die angesaugten Kochdämpfe nach aussen abzuleiten, kann das Gerät auch als **Umlufthaube F** verwendet werden. Dazu ist es notwendig, 1 Aktivkohlefilter **F** zu montieren; so wird die angesaugte Luft über die Gitter **G** wieder in den Raum zurückgeführt.

Elektrischer Anschluss

Vergewissern Sie sich, dass sich in der Nähe der Haube eine Stromsteckdose befindet und dass die Anlage mit einem Differential von 30 mA versehen ist.

Die Netzspannung muss der auf der Datenplakette im Inneren der Haube angegebenen Spannung entsprechen. Die Haube hat ein 1250 mm langes Stromkabel mit oder ohne Stecker: Wenn es einen Stecker hat, schließen Sie die Haube an eine den geltenden Vorschriften entsprechende, in einem zugänglichen Bereich liegende Steckdose an, hat es keinen Stecker (direkter Netzanschluss), ist ein zweipoliger vorschriftsgemäßer Schalter mit einem Abstand von mindestens 3 mm zwischen den Kontakten (zugänglich) angebracht werden. Diese Installation und der Stromanschluss muss nach der technischen Vorschrift von einem spezialisierten Techniker ausgeführt werden.

Funktionsweise

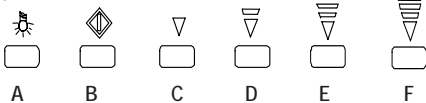

Allgemein: Das Bedienfeld spricht auf Berührung an. Um eine beliebige Funktion anzuwählen reicht eine leichte Berührung des Rechtecks unter den Symbolen.

A. ON/OFF Taste Licht: Bei Berührung der Taste schaltet die Beleuchtung der Abzugshaube ein.

B. ON/OFF Taste Motor: Bei Berührung der Taste schaltet der Abluftmotor ein bzw. aus.

C.D.E.F. Taste zur Geschwindigkeitseinstellung: Bei Berührung dieser Taste schaltet die Abzugshaube mit der gewählten Motorgeschwindigkeit ein.

Timer Funktion: Wird die Taste der eingestellten Geschwindigkeit ein zweites Mal gedrückt, startet ein Timer für 5 Minuten. Diese Funktion kann bei allen 4 Geschwindigkeitsstufen zugeschaltet werden. Nach Ablauf der 5 Minuten schaltet die Dunstabzugshaube automatisch ab.

Fettfiltersättigung: Jeweils nach 40 Stunden Haubenbenutzung zeigt die LED der Taste **B** mit langsamem Blinken an, dass die Fettfilter gewaschen werden müssen.

Aktivkohlefiltersättigung: Jeweils nach 120 Stunden Haubenbenutzung zeigt die LED der Taste **B** mit schnellem Blinken an, dass die Aktivkohlefilter ausgetauscht werden müssen.

Bemerkung: Berührung der Taste **E+F** für wenigstens 5 Sekunden setzt die Filtersättigungsanzeige zurück.

Achtung! Diese Operation darf nur nach Durchführung der vorgesehene Wiederinstandsetzungsmassnahmen für die Filter ausgeführt werden.

Automatische temperaturgesteuerte Funktion:

Werden gleichzeitig die Tasten **C D** gedrückt, startet der automatische Funktionsmodus. Die vier Geschwindigkeitsanzeigen LED's blinken in Sequenz. Nach ca. 30 Sekunden schaltet ein Temperatursensor den Motor ein und wählt die Geschwindigkeit entsprechend der von der Kochmulde aufsteigenden gemessenen Temperatur.

Durch Drücken der Taste **B** wird in den manuellen Betrieb zurückgeschaltet.

Für eine korrekte Funktion der Schaltung, bitte das Glas immer sauber halten.

Wartung

Vor sämtlichen Wartungsarbeiten muss die Stromzufuhr der Küchenhaube unterbrochen werden.

Reinigung: Die Haube muss sowohl innen (mit Ausnahme des Bereichs hinter dem Fettfilter) als auch außen häufig gereinigt werden. Benutzen Sie zum Reinigen ein mit denaturiertem Alkohol oder mit einem neutralen Flüssigreinigungsmittel befeuchtetes Tuch. Vermeiden Sie die Benutzung von Produkten, die Scheuermittel enthalten.

Zur Beachtung: Die Nichtbeachtung der Anweisungen, die die Reinigung der Dunstabzugshaube und das Auswechseln und die Reinigung der Filter betreffen, können Brandgefahr verursachen. Wir empfehlen daher die folgenden Anweisungen zu beachten.

Fettfilter: muss einmal monatlich mit einem milden Reinigungsmittel per Hand gewaschen werden. Er kann auch in der Geschirrspülmaschine bei niedriger Temperatur und im Schnellwaschgang gereinigt werden.

Der Metallfettfilter kann bei der Reinigung in der Spülmaschine abfärben, was seine Filtermerkmale jedoch in keiner Weise

beeinträchtigt.

Aktivkohlefilter (nur bei Umluftversion):

Der Aktivkohlefilter F ist weder waschbar noch wiederaufbereitbar. Der Aktivkohlefilter muß mindestens alle 6 Monate ausgewechselt werden.

Dieser Filter bindet die unangenehmen Gerüche, die beim Kochen entstehen.

Ersetzen der Lämpchen

Hinweis: Vor Berühren der Lampen sich vergewissern, dass sie abgekühlt sind.

Öffnen Sie die Leuchten, indem Sie mit einem Finger auf die Aufschrift „push“ drücken.

Tauschen Sie die beschädigte Lampe aus.

Verwenden Sie nur Halogenlampen mit max. 20 W (G4) und achten Sie darauf, diese nicht mit den Händen zu berühren.

Schließen Sie die Leuchte wieder.

Das Ansaugpaneel ist mit einer automatischen Öffnungsvorrichtung versehen. Das Paneel klappt sich automatisch bei Geschwindigkeitsstufe 1 oder 2 auf. Es macht sich dann zu, wenn man den Motor ausschaltet oder zu den höheren Geschwindigkeitsstufen übergeht.

Öffnungszeit: ca. 40 Sekunden;

Schliesszeit: ca. 40 Sekunden;

Öffnungsweite: ca. 20 cm manuell

Öffnungsweite: ca. 1 cm elektronisch

Hinweis: es wird empfohlen, bei einem in der Geschwindigkeitsstufe 3 und 4 laufenden Motor das vordere Ansaugpaneel aufzuklappen, um ein unerwünschtes Überhitzen des Motors zu vermeiden.

!!Achtung!! Das Ansaugpaneel mit der Hand in die Öffnungs-/ Schliessstellung führen.

Auf keinen Fall den automatischen Öffnungs- oder Schließvorgang des Glasschirms unterbrechen, dies kann zu Schaeden an mechanischen Teilen fuhren!

Warnung

Wenn die Dunstabzugshaube gleichzeitig mit Geräten, die nicht mit elektrischer Energie betrieben werden, in Betrieb ist, darf der Unterdruck des Raumes 4 pa (4×10^{-5} bar) nicht überschreiten.

Benutzen Sie die Haube nie ohne korrekt montiertes Gitter!

ACHTUNG:

Die zugänglichen Teile können heiß werden, wenn die Kochfläche benutzt wird.

Die Abluft darf nicht über einen Schacht abgeleitet werden, der zum Ableiten von durch Geräte zur Verbrennung von Gas oder anderen Brennstoffen erzeugtem Rauch benutzt wird.

Wenn die Abzugshaube gleichzeitig mit anderen Geräten, die Gas oder andere Brennstoffe einsetzen, verwendet wird, muss immer eine entsprechende Belüftung des Raums vorgesehen sein. Es ist streng verboten, Speisen unter der Haube auf offenem Feuer zuzubereiten. Die Benutzung von offenem Feuer ist für die Filter schädlich und kan zu Bränden führen, deshalb muss dies in jedem Fall vermieden werden. Das Frittieren darf nur unter Kontrolle erfolgen, um zu vermeiden, dass das erhitzte Öl Feuer fängt. Bezüglich der technischen und der Sicherheitsmaßnahmen, die zum Ableiten des Rauchs zu ergreifen sind, müssen die Bestimmungen der Verfügungen der zuständigen örtlichen Behörden strikt eingehalten werden.

Dieses Gerät ist in Übereinstimmung mit der europäischen Richtlinie 2002/96/EG, Waste Electrical and Electronic Equipment (WEEE) gekennzeichnet. Indem er sich vergewissert, dass dieses Produkt ordnungsgemäß entsorgt wird, trägt der Benutzer dazu bei, potenzielle negative Folgen für die Umwelt und die Gesundheit zu verhüten.

Im unsortierten Siedlungsmüll könnte ein solches Gerät durch unsachgemäße Entsorgung negative Konsequenzen nach sich ziehen.

Auf dem Produkt oder der beiliegenden Produktdokumentation



ist folgendes Symbol  inner durchgestrichenen Abfalltonne abgebildet. Es weist darauf hin, dass eine Entsorgung im normalen Haushaltsabfall nicht zulässig ist. Entsorgen Sie dieses Produkt im Recyclinghof mit einer getrennten Sammlung für Elektro- und Elektronikgeräte. Die Entsorgung muss gemäß den örtlichen Bestimmungen zur Abfallbeseitigung erfolgen.

Bitte wenden Sie sich an die zuständigen Behörden Ihrer Gemeindeverwaltung, an den lokalen Recyclinghof für Haushaltsmüll oder an den Händler, bei dem Sie dieses Gerät erworben haben, um weitere Informationen über Behandlung, Verwertung und Wiederverwendung dieses Produkts zu erhalten.

Das Gerät ist nicht geeignet, um von Personen (einschließlich Kinder) mit eingeschränkten physischen, sensorischen oder mentalen Fähigkeiten bzw. mit mangelnder Erfahrung oder Kenntnis benutzt zu werden, es sei denn, diese wurden von einer verantwortungs- und sicherheitsbewussten Person mit dem Gebrauch des Geräts vertraut gemacht.

Kinder müssen dabei beobachtet werden, um sicherzustellen, dass sie nicht mit dem Gerät spielen.

Wenn das Stromkabel beschädigt ist, muss es vom Hersteller, von einem technischen Hilfe-Center oder von einer anderen Person mit ähnlicher Qualifikation ausgetauscht werden, um Gefahrensituationen zu vermeiden.

CE Konformitätserklärung:

Wir, die Airforce S.p.A. Via Ca' Maiano 140/E 60044

Fabriano AN ITALIEN, erklären, dass die Modelle:

- F80 90 TS ;

- F80 60 TS ;

auf die sich diese Erklärung bezieht, konform zu folgenden europäischen Richtlinien mit ihren Ergänzungen und zu folgenden nationalen Gesetzen sind, welche diese Richtlinien umsetzen:

-EMC 2004/108/EG ;

-LVD 2006/95/EG.

Weitere Informationen bzw. die Adressen des technischen Kundendienstes finden Sie auf der letzten Seite des Handbuchs.

GB INSTRUCTION ON MOUNTING AND USE

Check also the drawings on the initial pages with the alphabetical and numerical references in the explanatory text.

Closely follow the instructions in this manual. We cannot accept liability for any faults, detriment or fire damage to the appliance due to non-compliance with the manual's instructions. Installation and electrical connections must be executed by a qualified technician. You should affix the hood to a wall of sufficient weight-bearing capacity, so not to one made of plasterboard. Do not install it inside a cupboard. Attach it to the wall using the anchors provided: Fig. 3 diameter 12, Fig. 6 diameter 8.

Installation

The cooker hood must be placed at a minimum distance of 55 cm from the cooking plane for electric cookers and 65cm for gas or mixed cookers.

If the instructions for installation for the gas hob specify a greater distance, this has to be taken into account.

Do not tile, grout or silicone this appliance to the wall. Surface mounting only. Do not fix chimney flue to furniture or fly over shelves unless the chimney flue can be easily removed, in case maintenance is ever required.

Use

The cooker hood is provided with an upper air exit **B** for discharging fumes externally for models including chimney flue **C** (Suction Version A- exhaust pipe not supplied).

If cooking fumes and vapours cannot be externally discharged, the cooker hood can be used in the **recirculating version F**: the installation of 1 active charcoal filter **F** allows the recirculation of fumes and vapours through the upper grid **G**.

Electrical connection

Make sure that there is a power socket near the hood and that the system has a 30 mA differential. The mains voltage must be the same as that on the label inside the hood. The hood has a 1250 mm power cable with or without plug: if it does have a plug, connect the hood to an accessible approved socket; or if it does not (connection direct to the mains), fit an approved bipolar switch with a minimum contact opening of no less than 3 mm (accessible). This installation and electrical connection must be executed by a qualified technician.

Operation

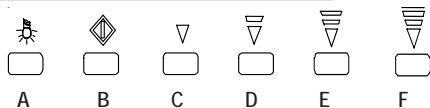

General notes: Any function can be activated by pressing softly the button under the symbol.

A. ON/OFF light button: By pressing this button the hood's lights switch on.

B. ON/OFF motor button: By pressing this button the extracting motor can be activated/stopped.

C.D.E.F. Speed regulator button: By progressing this button the hood activates the selected extracting speed.

Funzione Timer: By pressing once again the Selectedspeed button, the timer will last for 5 minutes. This function can be applied to all 4 available speeds.

Grease filter saturation: After every 40 hours of use of the hood, the button **B** indicator shows byflashing slowly that the grease filters need to be washed.

Charcoal filter saturation: After every 120 hours of use of the hood, the button **B** indicator by flashing fast shows that the charcoal filters need to be replaced.

Note: By pressing for at least 5 seconds the button **E+F** will reset the filters saturation indicator.

Attention! This function should only be used after performing the maintenance of the filters.

Automatic functioning through the heath sensor:

By pressing the button **C D** at the same time, the hood starts the automatic functioning. The indicators of the 4 speeds will flash in sequence. After more or less 30 seconds the temperature sensor will start the motor choosing the right extracting speed. The speed will change according to the heath coming from the hob.

By pressing **B** the manual functioning can be restored.

Always clean the glass of the control for a correct functioning.

Maintenance

Prior to any maintenance operation ensure that the cooker hood is disconnected from the electrical outlet.

Cleaning:

The hood must be cleaned frequently both inside (apart from the area behind the grease filter) and outside. Use a cloth moistened with denatured alcohol or neutral liquid detergents. Never use products containing abrasives.

Warning: Failure to carry out the basic standards of the cleaning of the cooker hood and replacement of the filters may cause fire risks. Therefore we recommend observing these instructions.

Anti-grease Filter – must be cleaned once a month, with non abrasive detergents, by hand or in dishwasher on low temperature and short cycle.

When washed in a dishwasher, the grease filter may discolour slightly, but this does not affect its filtering capacity.

Charcoal Filter - (only for filter version):

The active charcoal filters **F** are not washable nor regenerative. It should be changed every 6 months in normal use.

The active charcoal filters capture unpleasant cooking odours.

Replacing lightbulbs

Warning! Prior to touching the light bulbs ensure they are cooled down.

Open the light cover by pressing with a finger the part marked „push“.

Replace the dead bulb.

Use only a halogen bulb of 20W max (G4), taking care not to touch it with naked hands.

Close the light cover.

The hood is equipped with an automatic suction panel opening device. This panel opens automatically with the motor in 1st

GB INSTRUCTION ON MOUNTING AND USE

and 2nd speed, and then it closes if the motor is switched off or you pass to the following speeds.
Opening time: about 40 seconds;
Closing time: about 40 seconds;
Panel opening: about 2cm

Warning: in 3 and 4 speeds it is recommended to open the front suction panel to avoid excessive overheating of the motor.
!!Attention!! Hold the panel until it is completely opened/closed.

It is heartily recommended not to interrupt the automatic opening and closing of the glass panel in order not to damage the mechanical devices.

Caution

Never use the hood without the grill properly fitted!

WARNING:

The accessible components can overheat when the cooktop is in use.

The hood must not be connected to the flues of other appliances that run on gas or other fuels. When the hood is used at the same time as other appliances that run on gas or other fuels, provision must be made for an adequate supply of air. No food must be cooked flambé underneath the hood. The use of an unprotected flame could cause damage to the filters and could cause fires, so should be avoided. When frying food, never leave the pan unattended because the cooking oil could flare up. Please comply with the technical and safety provisions set forth by your local competent authorities regarding the ventilation of hoods.

This appliance conforms to European Directive 2002/96/EC, Waste Electrical and Electronic Equipment (WEEE). Please dispose of this product correctly in the interest of health and the environment.



The symbol  on the product, or on the documents accompanying the product, indicates that this appliance may not be treated as household waste. Instead it shall be handed over to the applicable collection point for the recycling of electrical and electronic equipment. Disposal must be carried out in accordance with local environmental regulations for waste disposal.

For more detailed information about treatment, recovery and recycling of this product, please contact your local city office, your household waste disposal service or the shop where you purchased the product.

If the power cable is damaged you should, in the interest of safety, contact the manufacturer or the manufacturer's technical assistance service to request a replacement, or ask someone who is similarly qualified.

The device must not be used by a child or adult who suffers from a physical, mental or sensory handicap or has not the relevant experience and knowledge, unless they are aided or instructed on its use by a person responsible for their safety

CE Declaration of Conformity:

We, Airforce S.p.A. via Ca' Maiano 140/E 60044 Fabriano AN ITALY, declare that the models:

- F80 90 TS;

- F80 60 TS;

to which this declaration refers conform to the following European directives with the amendments and national legislation implementing these directives:

-EMC 2004/108/EC;

-LVD 2006/95/EC.

For further technical information or contact details, please turn to the last page of the manual.

F PRESCRIPTIONS DE MONTAGE ET MODE D'EMPLOI

Veillez consulter les schémas des premières pages avec les références alphabétiques et numériques indiquées dans les instructions.

Respectez rigoureusement les instructions indiquées dans ce manuel. Nous déclinons toute responsabilité en cas de problème, dommage ou incendie provoqués à l'appareil dérivant du non-respect des instructions indiquées dans ce manuel. L'installation et le branchement électrique doivent être réalisés par un technicien spécialisé. La fixation de la hotte sur un mur ne pouvant en supporter le poids (ex. placoplâtre) et son encastrement dans un meuble sont déconseillés. Pour une fixation murale, utilisez les chevilles fournies avec l'appareil : Fig. 3 diamètre 12, Fig. 6 diamètre 8.

Installation

Si vous possédez un plan de cuisson entièrement électrique, la hotte doit être installée à une distance de 55 cm, de 65 cm dans le cas d'un plan de cuisson mixte ou à gaz.

Si les instructions d'installation du dispositif de cuisson au gaz spécifient une plus grande distance, il faut en tenir compte.

Utilisation

La hotte est livrée avec une sortie d'air supérieure **B** pour l'évacuation des fumées vers l'extérieur (**Version aspirante A**- tube d'évacuation non compris).

S'il est impossible d'évacuer les fumées et vapeurs de cuisson vers l'extérieur vous devez utiliser la hotte en **version filtrante F** en montant 1 filtre à charbons actifs **F**, les fumées et vapeurs seront recyclées et évacuées par la grille supérieure **G**.

Branchement électrique

Assurez-vous qu'un point d'accès au réseau d'alimentation électrique est présent à proximité de la hotte et que l'installation est équipée d'un interrupteur différentiel de 30 mA.

La tension de réseau doit correspondre à la tension indiquée sur l'étiquette des caractéristiques située à l'intérieur de la hotte. La hotte est équipée d'un câble électrique d'une longueur de 1250 mm avec ou sans fiche : si la fiche est présente, branchez la hotte à une prise conforme aux normes en vigueur et accessible, si la fiche est absente (branchement direct au réseau), appliquez un interrupteur bipolaire aux normes avec distance des contacts en ouverture non inférieure à 3 mm (accessible), cette installation et le branchement doivent être réalisés aux normes par un technicien spécialisé.

Fonctionnement:

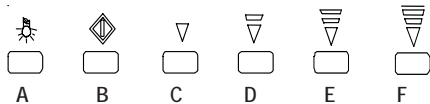

Notes générales: les commandes sont sensibles au toucher, pour activer une fonction, il suffit d'appliquer une légère pression sur le rectangle se trouvant sous le symbole.

A. Touche ON/OFF lumière: en effleurant la touche, les lumières de la hotte s'allumeront.

B. Touche ON/OFF moteur: en effleurant la touche, on allume/éteint le moteur d'aspiration.

C.D.E.F. Touche réglage vitesse: en effleurant la touche, la hotte s'allume dans la vitesse d'aspiration sélectionnée.

Fonction Timer En effleurant à nouveau la touche relative à la vitesse sélectionnée, on active le timer pour 5 minutes.

Ceci est possible pour les 4 vitesses de fonctionnement. Au terme des 5 minutes, la hotte s'éteint automatiquement.

Saturation filtres à graisse toutes les 40 heures d'utilisation de la hotte, le led **B** de la touche indique en clignotant **lentement** que les filtres à graisse doivent être nettoyés.

Saturation filtre au charbon toutes les 120 heures d'utilisation de la hotte, le led **B** de la touche indique en clignotant **rapidement** que le filtre au charbon doit être remplacé.

Note: la pression pendant au moins 5 secondes de la touche E+F annule l'indicateur de saturation des filtres.

Attention! Cette opération doit être effectuée **uniquement après avoir réalisé l'entretien des filtres.**

Fonctionnement automatique au travers du détecteur de chaleur:

La pression simultanée des touches **C D** déclenche le fonctionnement automatique. Les led des quatre vitesses clignoteront en séquence. Après environ 30 secondes, le détecteur de température activera le moteur en choisissant la vitesse d'aspiration la plus adaptée. Les vitesses varieront selon la température provenant du plan de cuisson.

En appuyant sur la touche **B**, on retourne au fonctionnement manuel.

Pour un fonctionnement correct il est conseillé de toujours nettoyer le verre du contrôle.

Entretien

Veillez à débrancher la hotte du réseau électrique avant toute intervention sur celle-ci.

Nettoyage

La hotte doit être nettoyée fréquemment tant à l'intérieur (à l'exception de la zone derrière le filtre à graisse) qu'à l'extérieur. Pour le nettoyage, utilisez un chiffon imbibé d'alcool dénaturé ou des détergents liquides neutres. Évitez d'utiliser des produits à base d'abrasifs.

Attention: Le non respect des règles de nettoyage de la hotte, de la substitution et du nettoyage des filtres comporte des risques d'incendie. Nous recommandons donc vivement de respecter ces instructions.

Filtre antigraisse - doit être nettoyé une fois par mois avec un détergent non agressif, à la main ou dans le lave vaisselle à basse température et pendant un cycle court.

Le lavage du filtre anti-graisse métallique au lave-vaisselle peut en provoquer la décoloration. Toutefois, les caractéristiques de filtrage ne seront en aucun cas modifiées.

Filtre à charbon (seulement pour les versions filtrantes)

Le filtre à charbons actifs **F** n'est ni lavable ni recyclable. En cas d'usage normal, il doit être remplacé tous les 6 mois. *Il retient les mauvaises odeurs issues de la cuisson.*

Changement de l'ampoule

Attention! Avant de toucher les lampes, assurez-vous qu'elles soient froides.

Ouvrir le spot en exerçant une pression avec le doigt sur „push“

Remplacer la lampe endommagée.

Veiller à utiliser exclusivement des ampoules halogènes de 20 W (G4) et à ne jamais les toucher avec les mains.

Refermer le spot.

F PRESCRIPTIONS DE MONTAGE ET MODE D'EMPLOI

La hotte est dotée d'un dispositif d'ouverture automatique du panneau d'aspiration. L'ouverture automatique a lieu avec le moteur à la 1^{ère} et la 2^{ème} vitesse pour ensuite se refermer si l'on coupe le moteur ou si l'on passe à des vitesses successives.

Temps d'ouverture: environ 40 secondes;

Temps de fermeture: environ 40 secondes;

Ouverture panneau: environ 2cm

Avertissements: aux vitesses 3 et 4, il est conseillé d'ouvrir le panneau frontal d'aspiration pour éviter des surchauffes excessives du moteur.

!!Attention!! Accompagner le panneau jusqu'à l'ouverture/fermeture complète.

En phase de fermeture il est recommandé de ne pas forcer le panneau pour ne pas endommager les dispositifs mécaniques.

Attention

N'utilisez jamais la hotte si la grille n'est pas correctement montée !

ATTENTION :

Les parties accessibles peuvent atteindre de hautes températures lors de l'utilisation de la table de cuisson.

L'air ne doit pas être évacué dans un conduit d'évacuation de fumées produites par des appareils à combustion de gaz ou d'autres combustibles. Une aération appropriée de la pièce doit toujours être prévue lorsque la hotte aspirante est utilisée simultanément à d'autres appareils utilisant du gaz ou d'autres combustibles. Il est strictement interdit de flamber des aliments sous la hotte. L'utilisation de flamme nue risque d'endommager les filtres et peut provoquer des incendies : elle doit donc toujours être évitée. Les fritures doivent être effectuées sous contrôle afin d'éviter que l'huile surchauffée s'enflamme. Respectez rigoureusement les prescriptions des règlements des autorités locales compétentes quant aux consignes techniques et de sécurité à adopter pour l'évacuation des fumées.

Cet appareil est labellisé conformément à la Directive Européenne 2002/96/EC, Waste Electrical and Electronic Equipment (WEEE). En veillant à ce que ce produit soit détruit en bonne et due forme, l'utilisateur contribue à prévenir les éventuelles conséquences négatives sur l'environnement et la santé.



Le symbole  présent sur l'appareil ou sur la documentation qui l'accompagne indique que ce produit ne peut en aucun cas être traité comme déchet ménager. Il doit par conséquent être remis à un centre de collecte des déchets chargé du recyclage des équipements électriques et électroniques.

Pour la mise au rebut, respectez les normes relatives à l'élimination des déchets en vigueur dans le pays d'installation. Pour obtenir de plus amples détails au sujet du traitement, de la récupération et du recyclage de cet appareil, veuillez vous adresser au bureau compétent de votre commune, à la société de collecte des déchets ou directement à votre revendeur.

L'appareil n'est pas destiné à être utilisé par des personnes (enfants y compris) ayant des capacités physiques, sensorielles ou mentales réduites ou n'ayant pas d'expérience ou de connaissances suffisantes, sauf si elles ont bénéficié, grâce à l'intervention d'une personne responsable de leur sécurité, d'une surveillance ou d'instructions concernant l'utilisation de l'appareil:

il faut veiller à ce que les enfants ne jouent pas avec l'appareil. Si le câble d'alimentation est endommagé, il devra être remplacé par le fabricant ou par son service d'assistance technique ou, dans tous les cas, par une personne ayant une qualification similaire, afin de prévenir tout risque éventuel.

Déclaration de conformité CE :

Airforce S.p.A. via Ca' Maiano 140/E 60044 Fabriano AN ITALY déclare que les modèles :

- F80 90 TS ;

- F80 60 TS ;

objets de cette déclaration sont conformes aux directives européennes suivantes, avec les amendements et les législations nationales qui les composent :

-EMC 2004/108/CE ;

-LVD 2006/95/CE.

Pour tout complément d'information ou contacts techniques, consultez la dernière page du manuel.

NL MONTAGEVOORSCHRIFTEN EN GEBRUIKSAANWIJZING

Raadpleeg ook de tekeningen op de eerste pagina's met de verwijzingen – in de vorm van letters en cijfers – die zijn vermeld in de uitleg.

U dient zich strikt te houden aan de aanwijzingen in deze gebruiksaanwijzing. Elke aansprakelijkheid voor eventuele ongelukken, schade of brand veroorzaakt door het apparaat, voortkomend uit het niet opvolgen van de instructies in deze gebruiksaanwijzing, wordt afgewezen.

De installatie en de elektrische verbinding moeten uitgevoerd worden door een gespecialiseerde technicus. Aangeraden wordt om de kap niet te bevestigen aan een muur die het gewicht niet kan dragen, bijvoorbeeld een wand van gipskarton, en om het apparaat niet in een kast in te bouwen. Voor de bevestiging aan de muur dient men gebruik te maken van de meegeleverde pluggen.

Fig.3 diameter 12 ,Fig.6 diameter 8.

Installatie

In het geval van een elektrisch fornuis moet de afzuigkap minstens 55 cm van de kookplaat afgelegen zijn en 65 cm in geval van gas of gemengd fornuis.

Indien in de installatie-aanwijzing van het gaskooktoestel een grotere afstand wordt aangegeven moet hiermee rekening worden gehouden.

Gebruik

De afzuigkap is voorzien van een boven luchtafvoer **B** voor de afvoer van rook naar buiten in geval van modellen met schoorsteen **C** (Zuigversie **A** - afvoerbuis niet bijgeleverd). In het geval dat het niet mogelijk is dampen en rook naar buiten af te voeren ook al is men voorzien van het model met schoorsteen **C**, kan de afzuigkap in de filterversie **F** gebruikt worden door de montage van 1 koolstoffilter **F**, de rook en de dampen worden gerecycled door middel van het bovenrooster **G**.

Elektrische aansluiting

Controleer of er in de buurt van de kap een elektrisch stopcontact is en of de installatie voorzien is van een 30 mA differentiaal.

De netspanning moet overeenkomen met de spanning die op het gegevensplaatje binnenin de kap staat aangegeven. De kap is voorzien van een elektrische kabel van 1250 mm lang met of zonder stekker; als hij voorzien is van stekker de kap aansluiten aan een stopcontact dat op een toegankelijke plek zit, en in overeenstemming is met de geldende normen, indien niet voorzien van stekker (directe aansluiting aan het net) een bipolaire goedgekeurde schakelaar aanbrengen met een afstand tussen de openingscontacten van minstens 3 mm (toegankelijk), deze installatie en de elektrische aansluiting moeten volgens de normen worden uitgevoerd door een gespecialiseerde technicus.

Werking

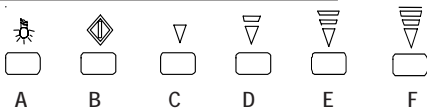

Algemene opmerkingen: het is een touch-bediening, om een willekeurige functie in te schakelen simpelweg de rechthoek onder het gekozen symbool licht aanraken.

A. Licht ON/OFF knop: door op deze toets te drukken gaan de lichten van de kap aan.

B. Motor ON/OFF knop: door op deze toets te drukken gaat de zuigmotor aan/uit.

C.D.E.F. Snelheidsregeling: door op deze toets te drukken gaat de kap in de geselecteerde zuigkracht aan.

Timer functie Door een tweede maal op de toets van de geselecteerde snelheid te drukken, wordt de timer, voor 5 minuten, ingeschakeld. Dit is mogelijk voor alle 4 de zuigkrachten. Na afloop van de 5 minuten gaat de wasemkap automatisch uit.

Verzadigde vetfilters na 40 werkuur van de kap geeft het lampje van de toets **B** aan, door **langzaam** te knippen, dat de vetfilters gereinigd moeten worden.

Verzadigde koolfilter na 120 werkuur van de kap, geeft het lampje van de toets **B** aan, door **snel** te knippen, dat het koolfilter vervangen moet worden.

Opmerking: door tenminste 5 seconden lang de toets **E+F** ingedrukt te houden is het mogelijk de vetfilter verzadigingsindicatie te resetten.

Attentie! Deze handeling dient uitsluitend na het onderhoud van de filters uitgevoerd te worden.

Automatische werking middels een warmtesensor:

Door tegelijk de toetsen **C D** in te drukken wordt de automatische werking ingeschakeld. De lampjes van de vier snelheden gaan achtereenvolgens knippen. Na ongeveer 30 seconden zal de temperatuursensor starten en de juiste zuigkracht wordt gekozen. De zuigkracht verandert naargelang de verandering van de temperatuur van het kookvlak. Door op de toets **B** te drukken wordt de manuele stand hervat.

Voor een goede werking raden we aan het glas van de bediening altijd goed schoon te houden.

Onderhoud

Voor ieder onderhoud eerst de afzuigkap van de stroom loskoppelen.

Schoonmaak:

De kap moet vaak worden schoongemaakt, zowel de binnenkant (behalve de plek achter de vetfilter) als de buitenkant. Gebruik voor het reinigen een met spiritus of neutraal vloeibaar schoonmaakmiddel vochtig gemaakte doekje. Gebruik geen schuurmiddelen.

Attentie: Het niet in acht nemen van de reinigingsnormen van de afzuigkap en van de vervanging en reiniging van de filters kan brandgevaar veroorzaken.

Men wordt dan ook verzocht zich aan de instructies te houden.

Vetfilter - deze moet een keer in de maand gereinigd worden met niet agressieve schoonmaakmiddelen, met de hand of in de vaatwasmachine met lage wastemperatuur en een korte wascyclus.

Door hem in de vaatwasmachine te wassen kan het metalen vetfilter ontkleuren, maar dit is niet van invloed op de eigenschappen, die beslist niet veranderen.

Koolstoffilter (alleen voor de filterversie):

De koolstoffilter F mag niet gewassen of weer gebruikt worden. Het koolstoffilter moet minstens eenmaal in de 6 maanden worden vervangen.

Deze houdt de lastige kookgeuren vast.

Lamp vervanging

Attentie! Alvorens de lampjes aan te raken controleer eerst of ze koud zijn.

Open de spot door met een vinger op het opschrift push te drukken

Vervang de beschadigde lamp.

Gebruik alleen halogeenlampen van maximaal 20 W (G4) en raak deze niet aan met de handen.

Sluit de spot opnieuw.

De afzuigkap is voorzien van een inrichting voor de automatische opening van het zuigpaneel. De automatische opening geschiedt met de motor in de eerste en tweede zuigkracht en gaat vervolgens weer dicht als de motor afgezet wordt of als deze in een volgende zuigkracht wordt omgeschakeld.

Openingslijden: ongeveer 40 seconden;

Sluittijden: ongeveer 40 seconden;

Paneelopening: ongeveer 2cm

Waarschuwing: in zuigkracht 3 en 4 is het aangeraden het voorste zuigpaneel te openen om oververhitting van de motor te voorkomen.

!!Attentie!! Het paneel helemaal open/dicht maken.

Bij de sluiting is het sterk aanbevolen om de afzuigkap niet te forceren zodat de mechanische onderdelen niet worden beschadigd

Waarschuwing

Gebruik de kap nooit zonder een correct gemonteerde rooster! LET OP:

De delen waar men bij kan kunnen oververhit raken wanneer de kookplaat wordt gebruikt.

De lucht mag niet worden afgevoerd in een kanaal die ook wordt gebruikt voor het afvoeren van rook uit apparaten die gas of andere brandstoffen verbranden. Er moet altijd gezorgd worden voor een goede ventilatie van de ruimte wanneer de kap gelijktijdig wordt gebruikt met andere apparaten die gas of andere brandstoffen gebruiken.

Het is streng verboden om voedsel te flamberen onder de kap. Het gebruik van open vuur is schadelijk voor de filters en kan brand veroorzaken, het moet daarom in elk geval vermeden worden. Bij frituren moet goed gecontroleerd worden om te voorkomen dat oververhitte olie vlam vat. Voor technische en veiligheidsmaatregelen die toegepast moeten worden voor het afvoeren van rook dient men zich strikt te houden aan de betreffende reglementen van de plaatselijke bevoegde autoriteiten.

Dit apparaat is gekentekend conform de Europese Richtlijn 2002/96/EC, Waste Electrical and Electronic Equipment (WEEE). Door te controleren of het product op de juiste wijze wordt weggegooid draagt de gebruiker bij aan het voorkomen van potentiële negatieve gevolgen voor het milieu en de gezondheid.



Het symbool  op het product of op de bijbehorende documentatie geeft aan dat dit product niet als huishoudelijk afval mag worden behandeld. In plaats daarvan moet het worden afgegeven bij een verzamelpunt voor recycling van elektrische en elektronische apparaten. Afdanking moet worden uitgevoerd in overeenstemming met de plaatselijke milieuvorschriften voor afvalverwerking. Voor nadere informatie over de behandeling, terugwinning en recycling van dit product wordt u verzocht contact op te nemen met het stadskantoor in uw woonplaats, uw afvalophaaldienst of de winkel waar u het product heeft aangeschaft.

Het apparaat is niet bedoeld om gebruikt te worden door personen (kinderen inbegrepen) van wie de lichamelijke, zintuiglijke of verstandelijke vermogens verminderd zijn, of die niet voldoende ervaring of kennis hebben, behalve indien een persoon die verantwoordelijk is voor hun veiligheid, toezicht houdt of instructie geeft hoe men met het apparaat dient om te gaan: Let er op dat kinderen niet met het apparaat spelen.

Indien de elektriciteitskabel beschadigd is, moet deze door de producent of door de technische dienst vervangen worden, of in elk geval door een persoon met een daaraan gelijkstaand niveau, om ieder risico uit te sluiten

Conformiteitsverklaring EU:

Wij, Airforce S.p.A. via Ca' Maiano 140/E 60044 Fabriano AN ITALY verklaren dat de modellen:

- F80 90 TS ;

- F80 60 TS ;

waar deze verklaring betrekking op heeft, conform zijn aan de volgende Europese richtlijnen met successieve amendementen en met de nationale wetgeving die deze richtlijnen overneemt:

-EMC 2004/108/CE ;

-LVD 2006/95/CE.

Voor verdere informatie of technische contacten, zie de

laatste pagina van de gebruiksaanwijzing

E MONTAJE Y MODO DE EMPLEO

Consultar también los dibujos de las primeras páginas con las referencias alfabéticas y numéricas incluidas en el texto explicativo.

Atenerse estrictamente a las instrucciones recogidas en este manual. No se asume responsabilidad alguna en caso de inconvenientes, daños o incendios que el aparato pueda sufrir debido a no respetar las instrucciones recogidas en este manual. La instalación y la conexión eléctrica deberán ser realizadas por un técnico especializado. Asegúrese de que la pared donde se fija la campana pueda sostener perfectamente su peso y evite instalarla en paredes no suficientemente robustas (de cartón-yeso, por ejemplo). No empotre la campana en otro mueble. Para el anclaje a la pared, utilizar los tacos servidos de serie: Fig.3 diámetro 12, Fig.6 diámetro 8.

Instalación

La campana tiene que tener una distancia mínima de los fuegos de 55 cm en las cocinas eléctricas y de 65 cm en las cocinas a gas o mixtas.

Si las instrucciones para la instalación del dispositivo para cocinar con gas especifican una distancia mayor, hay que tenerlo en consideración.

Utilización

La campana está equipada por una salida de aire superior B para la descarga de los humos hacia el exterior (Versión aspirante A – tubo de descarga no proporcionado). En el caso de que no sea posible descargar los humos y los vapores de la cocción hacia el exterior se puede utilizar la campana en versión filtrante F montando 1 filtro a carbones activos F, los humos y vapores vienen reciclados a través de la rejilla superior G .

Conexión eléctrica

Asegúrese de que en las inmediaciones de la campana haya un punto de acceso a la red de alimentación eléctrica, y de que la instalación esté dotada de un diferencial de 30 mA. La tensión de red debe corresponder a la tensión indicada en la etiqueta de características situada dentro de la campana. La campana lleva un cable eléctrico de 1250 mm de longitud, con o sin clavija. Si lleva clavija, conectar la campana a una toma de corriente conforme a las normas vigentes, situada en zona accesible. Si no lleva clavija (conexión directa a la red), aplicar un interruptor bipolar conforme a la norma; la distancia de los contactos en apertura no debe ser inferior a 3 mm (accesible). Esta instalación y la conexión eléctrica deben ser realizadas por un técnico especializado conforme a la normativa vigente.

Funcionamiento

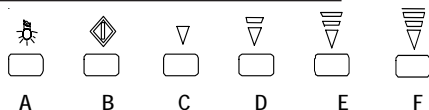

A. Mando ON/OFF luz:presionando el mando se encienden las luces de la campana.

B. Mando ON/OFF motor:presionando el mando se enciende o se apaga el motor de aspiración.

C. D. E. F. Mando de selección velocidad: presionando el mando de la campana se enciende la velocidad de aspiración seleccionada.

Funcione Timer Presionando por segunda vez el mando de la velocidad seleccionada, se activa el timer por 5 minutos. Esto es posible para cada una de las 4 velocidades. Al finalizar los 5 minutos, la campana se apaga automáticamente.

Saturación filtros antigrasa cada 40 horas de uso de la campana, el led B del mando, avisa con un parpadeo lento del led, que los filtros antigrasa deben ser lavados.

Saturación filtro carbón cada 120 horas de uso de la campana, el led B del mando avisa con un parpadeo veloz del led, que el filtro de carbón debe ser sustituido.

Nota: la presión por aproximadamente 5 segundos del mando E+F actualiza el indicador de saturación filtros.

Atención! Esta operación se realiza luego de haber efectuado el mantenimiento de los filtros.

Funcionamiento automatico a traves de los sensores de calor:

La presión de ambos mandos C D enciende el funcionamiento automatico. Los led de las cuatro velocidades parpadean uno, luego el otro. Luego de aproximadamente 30 segundos el sensor de temperatura enciende el motor eligiendo la correcta velocidad de aspiración. La velocidad cambia al cambiar la temperatura del plano de cocción. Presionando el mando B se actualiza el funcionamiento manual.

Para un funcionamiento correcto, aconsejamos de limpiar siempre el vidrio del mando.

Mantenimiento

Antes de cualquier trabajo de mantenimiento desconectar la campana de la corriente.

Limpieza:

La campana debe limpiarse frecuentemente, tanto por dentro (excepto la zona situada detrás del filtro de grasas) como por fuera. Para la limpieza, usar un paño humedecido con alcohol desnaturalizado o detergentes líquidos neutros. Evitar el uso de productos que contengan abrasivos.

Atención:

Si no se respetan las normas de limpieza de la campana y del cambio y limpieza de los filtros puede haber riesgo de incendio. Rogamos se atenga a las instrucciones indicadas.

Filtro antigrasa:

tiene que ser limpiado una vez al mes, con detergentes no agresivos, manualmente o en el lavavajillas a temperaturas bajas y con un ciclo de lavado breve.

Con el lavado en el lavavajilla el filtro antigrasa metálico puede desbastarse pero sus características de filtrado no cambian absolutamente.

Filtro al carbón (solo para la versión filtrante):

El filtro a los carbones activos F no es ni lavable ni regenerable. El filtro al carbón tiene que ser reemplazado cada 6 meses cuando la campana se usa normalmente.

Retiene los malos olores derivantes de la cocción.

Substitución lámparas

Atención! Antes de tocar las lámparas asegúrese de que estén frías.

E MONTAJE Y MODO DE EMPLEO

Abrir el faro pulsando con un dedo sobre „push“
Sustituir la lámpara que no funciona.
Utilizar solamente lámparas halógenas de 20W máx (G4), con cuidado de no tocarlas con las manos.
Cerrar el faro.

La campana extractora tiene un dispositivo de abertura automática del panel de aspiración. La abertura automática acontece con el motor en 1° y 2° velocidades para después cerrarse si se apaga el motor o si se pasa a las velocidades siguientes.

Tiempos de abertura: aproximadamente 40 segundos;
Tiempos de cierre: aproximadamente 40 segundos;
Aberturas panel: aproximadamente 2cm

Advertencias: en velocidad 3 y 4 se aconseja abrir el panel frontal de aspiración para evitar excesivos sobrecalentamientos del motor.

!!Atención!! acompañar el panel hasta la abertura/cierre completo.

En la fase de cierre se recomienda no forzar el panel para no dañar los dispositivos mecánicos

Advertencias

¡No utilice nunca la campana sin la rejilla correctamente montada!

ATENCIÓN:

Las partes accesibles pueden sobrecalentarse cuando se utiliza la encimera de cocción.

El aire no debe descargarse en conductos utilizados para salida de los humos producidos por aparatos de combustión de gas o de otros combustibles. Siempre debe disponerse un sistema adecuado de ventilación del local cuando se utiliza la campana de cocina al mismo tiempo que otros aparatos que usan gas u otros combustibles. Se prohíbe rigurosamente cocinar alimentos a la llama bajo la campana. El uso de llamas libres daña los filtros y puede originar incendios, por lo cual debe evitarse en todo caso. Las frituras deben hacerse bajo control, para así evitar que el aceite sobrecalentado se incendie. Atenerse estrictamente a las disposiciones de los reglamentos de las autoridades locales competentes en relación con las medidas técnicas y de seguridad a adoptar para la salida de humos.

Este aparato está marcado de conformidad con la Directiva Europea 2002/96/EC, Waste Electrical and Electronic Equipment (WEEE). Asegurándose de que este producto se desguace y elimine en modo correcto, el usuario contribuye a prevenir las potenciales consecuencias negativas para el medio ambiente y la salud.



El símbolo  en el producto o en los documentos que se incluyen con el producto, indica que no se puede tratar como residuo doméstico. Es necesario entregarlo en un punto de recogida para reciclar aparatos eléctricos y electrónicos.

Deséchelo con arreglo a las normas medioambientales para eliminación de residuos.

Para obtener información más detallada sobre el tratamiento, recuperación y reciclaje de este producto, póngase en contacto con el ayuntamiento, con el servicio de eliminación de residuos urbanos o la tienda donde adquirió el producto.

Si el cable de alimentación resulta dañado, ha de ser sustituido por el constructor o por su servicio de asistencia técnica o, en cualquier caso, por una persona con una cualificación similar para evitar cualquier riesgo.

El aparato no está pensado para que lo usen personas (incluidos niños) cuyas capacidades físicas, sensoriales o mentales sean reducidas, o bien con falta de experiencia o de conocimiento, a menos que hayan recibido, de manos de una persona responsable de su seguridad, supervisión o instrucciones sobre el uso del aparato:

los niños han de ser vigilados para asegurarse de que no jueguen con el aparato.

Declaración de conformidad ce:

Nosotros, Airforce S.p.A., vía Ca' Maiano 140/E 60044 Fabriano AN ITALY declaramos que los modelos:

- F80 90 TS

- F80 60 TS

a los que se refiere esta declaración, son conformes a las siguientes directivas europeas, con las enmiendas y con las legislaciones nacionales que adaptan las siguientes directivas:

-EMC 2004/108/CE;

-LVD 2006/95/CE.

Para más información o contacto técnico, ver la última página del manual.

I ISTRUZIONI DI MONTAGGIO E D'USO

Consultare anche i disegni nelle prime pagine con i riferimenti alfabetici e numerici riportati nel testo esplicativo.

Attendersi strettamente alle istruzioni riportate in questo manuale. Si declina ogni responsabilità per eventuali inconvenienti, danni o incendi provocati all'apparecchio derivati dall'inosservanza delle istruzioni riportate in questo manuale. L'installazione e il collegamento elettrico deve essere fatta da un tecnico specializzato. Si raccomanda di non fissare la cappa su una parete che non possa sostenerne il peso ad esempio di cartongesso e di non incassarla all'interno di un mobile. Per il fissaggio a muro utilizzare i tasselli forniti a corredo: Fig.3 diametro 12 ,Fig.6 diametro 8.

Installazione

La cappa deve avere una distanza minima dal piano cottura di 55 cm in caso di cucine elettriche e di 65 cm in caso di cucine a gas o miste.

Se le istruzioni di installazione del dispositivo di cottura a gas specificano una distanza maggiore, bisogna tenerne conto.

Utilizzazione

La cappa è fornita di una uscita d'aria superiore **B** per lo scarico dei fumi verso l'esterno (**Versione aspirante A**- tubo di scarico non fornito). Nel caso non sia possibile scaricare i fumi e vapori della cottura verso l'esterno, si può utilizzare la cappa in **versione filtrante F** montando 1 filtro ai carboni attivi **F**, i fumi e vapori vengono riciclati attraverso la sgrigliatura superiore **G**.

Collegamento elettrico

Assicurarsi che nelle vicinanze della cappa ci sia un punto di accesso alla rete di alimentazione elettrica e che l'impianto si provvisto di una differenziale da 30 mA. La tensione di rete deve corrispondere alla tensione riportata sull'etichetta caratteristiche situate all'interno della cappa. La cappa è dotata di cavo elettrico lungo 1250 mm con spina o senza : se provvisto di spina allacciare la cappa ad una presa conforme alle norme vigenti posta in zona accessibile, se sprovvisto (collegamento diretto alla rete) applicare un interruttore bipolare a norme con una distanza dei contatti in apertura non inferiore a 3mm (accessibile), questa installazione e il collegamento elettrico devono essere fatte a Norma da un tecnico specializzato.

Funzionamento

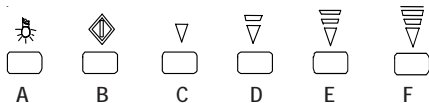

Note generali: il comando è sensibile al tocco, per attivare una qualsiasi funzione è sufficiente una lieve pressione nel rettangolo sottostante al simbolo.

A. Tasto ON/OFF luce: alla pressione del tasto si accendono le luci della cappa.

B. Tasto ON/OFF motore: alla pressione del tasto si avvia / arresta il motore di aspirazione.

C.D.E.F. Tasto regolazione velocità: alla pressione del tasto la cappa si avvia nella velocità di aspirazione selezionata.

Funzione Timer: Premendo una seconda volta il tasto relativo alla velocità selezionata, si attiva il timer per 5 minuti. Questo è possibile per ognuna delle 4 velocità. Al termine dei 5 minuti la cappa si spegne automaticamente.

Saturazione filtri grasso: ogni 40 ore di utilizzo della cappa, il led **B** del tasto, notifica con un lampeggio lento del led, che i filtri grasso devono essere lavati.

Saturazione filtro carbone: ogni 120 ore di utilizzo della cappa, il led **B** del tasto notifica con un lampeggio veloce del led, che il filtro carbone deve essere sostituito.

Note: la pressione per almeno 5 secondi del tasto **E + F** resetterà l'indicatore di saturazione filtri.

Attenzione! Questa operazione va eseguita solo dopo avere effettuato la manutenzione dei filtri.

Funzionamento automatico tramite sensore di calore: La pressione contemporanea dei tasti **C D** avvia il funzionamento automatico. I led delle quattro velocità lampeggeranno sequenzialmente. Dopo circa 30 secondi il sensore di temperatura avvierà il motore scegliendo la corretta velocità di aspirazione. Le velocità varieranno al variare della temperatura proveniente dal piano cottura. Premendo il tasto **B** si ripristina il funzionamento manuale.

Per un corretto funzionamento si consiglia di tenere sempre pulito il vetro del comando.

Manutenzione

Prima di qualsiasi lavoro di manutenzione scollegare la cappa dalla corrente.

Pulizia:

La cappa va frequentemente pulita, sia internamente (ad eccezione della zona posta dietro il filtro grassi) che esternamente. Per la pulizia usare un panno inumidito con alcool denaturato o detersivi liquidi neutri. Evitare l'uso di prodotti contenenti abrasivi.

Attenzione:

L'inosservanza delle norme di pulizia della cappa e della sostituzione e pulizia dei filtri comporta rischi di incendi. Si raccomanda quindi di attenersi alle istruzioni suggerite.

Filtro antigrasso - deve essere pulito una volta al mese, con detersivi non aggressivi, manualmente oppure in lavastoviglie a basse temperature ed a ciclo breve. Con il lavaggio in lavastoviglie il filtro antigrasso metallico si può opacizzare, ma le sue caratteristiche di filtraggio non cambiano assolutamente.

Filtro al carbone (solo per versione filtrante):

Il filtro ai carboni attivi **F** non è né lavabile né rigenerabile. Il filtro al carbone deve essere sostituito ogni 6 mesi.

Trattiene gli odori sgradevoli derivanti dalla cottura.

Sostituzione lampade

Attenzione! Prima di toccare le lampade sincerarsi che siano fredde.

Aprire il faretto premendo con un dito sulla scritta push

Sostituire la lampada danneggiata.

Utilizzare solo lampade alogene da 20W max (G4), avendo cura di non toccarle con le mani.

Richiudere il faretto

I ISTRUZIONI DI MONTAGGIO E D'USO

La cappa è dotata di un dispositivo di apertura automatica del pannello di aspirazione. L'apertura automatica avviene con il motore in 1° e 2° velocità per poi richiudersi se si spegne il motore o se si passa alle velocità successive.

Tempi apertura: circa 40 secondi;

Tempi chiusura: circa 40 secondi;

Aperture pannello: circa 2cm

Avvertenze: in velocità 3 e 4 è consigliato aprire il pannello frontale di aspirazione per evitare eccessivi surriscaldamenti del motore.

!!Attenzione!! Accompagnare il pannello sino alla completa apertura/chiusura.

In fase di chiusura si raccomanda vivamente di non forzare il pannello per non danneggiare i dispositivi meccanici .

Avvertenze:

Mai utilizzare la cappa senza griglia correttamente montata!
ATTENZIONE:

le parti accessibili possono surriscaldarsi quando il piano di cottura viene utilizzato.

L'aria non deve essere scaricata in un condotto utilizzato per scaricare fumi di scarico prodotti da apparecchi a combustione di gas o di altri combustibili. Deve essere sempre prevista un'adeguata areazione del locale quando la cappa da cucina è utilizzata contemporaneamente ad altri apparecchi che impiegano gas o altri combustibili. E' severamente vietato fare cibi alla fiamma sotto la cappa. L'impiego di fiamma libera è dannoso ai filtri e può dar luogo ad incendi, pertanto deve essere evitato in ogni caso. La frittura deve essere fatta sotto controllo onde evitare che l'olio surriscaldato prenda fuoco. Per le misure tecniche e di sicurezza da adottare per lo scarico dei fumi attenersi strettamente a quanto previsto dai regolamenti delle autorità locali competenti.

Questo apparecchio è contrassegnato in conformità alla Direttiva Europea 2002/96/EC, Waste Electrical and Electronic Equipment (WEEE). Assicurandosi che questo prodotto sia smaltito in modo corretto, l'utente contribuisce a prevenire le potenziali conseguenze negative per l'ambiente e la salute.



Il simbolo  sul prodotto o sulla documentazione di accompagnamento indica che questo prodotto non deve essere trattato come rifiuto domestico ma deve essere consegnato presso l'idoneo punto di raccolta per il riciclaggio di apparecchiature elettriche ed elettroniche. Disfarsene seguendo le normative locali per lo smaltimento dei rifiuti. Per ulteriori informazioni sul trattamento, recupero e riciclaggio di questo prodotto, contattare l'idoneo ufficio locale, il servizio di raccolta dei rifiuti domestici o il negozio presso il quale il prodotto è stato acquistato.

L'apparecchio non è destinato ad essere usato da persone (bambini compresi) le cui capacità fisiche, sensoriali o mentali siano ridotte, oppure con mancanza di esperienza o di conoscenza, a meno che esse abbiano potuto beneficiare, attraverso l'intermediazione di una persona responsabile della loro sicurezza, di una sorveglianza o di istruzioni riguardanti

l'uso dell'apparecchio;

i bambini devono essere sorvegliati per sincerarsi che non giochino con l'apparecchio.

Se il cavo di alimentazione è danneggiato, esso deve essere sostituito dal costruttore o dal suo servizio assistenza tecnica o comunque da una persona con qualifica simile, in modo da prevenire ogni rischio.

Dichiarazione di conformità **CE** :

Noi Airforce S.p.A. via Ca' Maiano 140/E 60044 Fabriano
AN ITALY dichiariamo che i modelli:

- F80 90 TS ;

- F80 60 TS ;

al quale questa dichiarazione si riferisce è conforme alle seguenti direttive europee con gli emendamenti e con le legislazioni nazionali che recepiscono queste direttive:

-EMC 2004/108/CE ;

-LVD 2006/95/CE.

Per ulteriori informazioni o contatti tecnici vedi ultima pagina del manuale.

SV MONTERINGS- OCH BRUKSANVISNINGAR

Se även teckningarna på de första sidorna med bokstavs- och nummerhänvisningar som förklaras i texten.

Håll dig noga till instruktionerna som tillhandahålls i denna bruksanvisning. Vi fransäger oss allt ansvar för eventuella fel, skador eller brand som uppstår i apparaten på grund av att man inte följer instruktionerna i bruksanvisningen. Installationen och den elektriska anslutningen ska utföras av en specialiserad tekniker. Vi rekommenderar dig att inte fästa spiskåpan på en vägg som inte klarar av dess vikt, till exempel en vägg bestående av gipsskivor, och att inte bygga in den i en möbel. För fästsättningen vid väggen, använd de medföljande kilarna: Fig. 3 diameter 12 , Fig. 6 diameter 8.

Installation

Apparaten skall vara placerad på minst 55 centimeters avstånd från spishäll med elektriska plattor och 65 centimeter från gasplattor eller kombinerade gas- och elspisar. Respektera det eventuella större avstånd som gasspisens installationsinstruktioner anger.

Användning

Fläkten är utrustad med ett övre luftutsläpp B för ett utvändigt utsläpp av matos (**Utblåsversion A**-avledningsrör bifogas ej). I det fall det inte går att leda ut ångor och matos utomhus, kan fläkten användas som **filterversion F** genom att man monterar 1 aktivt kolfilter **F**, det filtrerade matoset och ångorna leds ut i lokalen igen genom det övre galleret **G**.

Elektriskanslutning

Se till att det i närheten av spiskåpan finns en åtkomstpunkt till elnätet och att anläggningen är utrustad med en differentialbrytare på 30 mA. Nätspänningen ska överensstämma med spänningen som anges på etiketten med börvärden som sitter inuti spiskåpan. Spiskåpan är utrustad med en elkabel som är 1250 mm lång, med eller utan kontakt. Om den inte är utrustad med en kontakt, ska du ansluta spiskåpan till ett uttag som överensstämmer med de gällande normerna på en tillgänglig plats. Om den inte är utrustad med en kontakt (direktanslutning till nätet), ska du installera en typgodkänd bipolar strömbrytare med ett avstånd mellan kontaktarna vid öppning på minst 3 mm (tillgänglig). Denna installation och den elektriska anslutningen måste utföras korrekt enligt gällande bestämmelser av en specialiserad tekniker.

Funktion

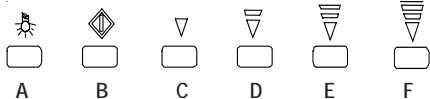

Allmänna anmärkningar: kommandot är känsligt för beröring, för att aktivera en funktion räcker ett lätt tryck på rektangeln under symbolen.

A:Knapp ON/OFF belysning: vid tryck på knappen tänds fläktkåpens belysning.

B:Knapp ON/OFF motor: vid tryck på knappen startar / stannar utsugningsmotorn.

C.D.E.F. Knapp för hastighetsreglering: vid tryck på knappen startar fläktkåpan med den valda utsugningshastigheten.

Timerfunktion Vid ett andra tryck på knappen tillhörande den valda hastigheten, aktiveras timern i 5 minuter. Detta är möjligt för var och en av de 4 hastigheterna. När de 5 minuterna har förflutit stängs fläktkåpan automatiskt av.

Mättnad av fettfilter var 40:e timmas användning av fläktkåpan ,signalerar lysdidoden B för knappen, med ett

långsamt blinkande, att fettfiltren måste diskas.

Mättnad av kolfilter var 120:e timmas användning av fläktkåpan, signalerar lysdioden B för knappen med

snabbt blinkande, att kolfiltret måste bytas.

OBS! ett tryck i minst 5 sekunder på knappen E+F återställer indikatorn för mättade filter.

Varning! Detta moment bör enbart genomföras efter att ha utfört underhållet av filtren.

Automatisk funktion med värme sensor:

Det samtidiga trycket på knapparna **C D** startar den automatiska funktionen. Lysdioderna för de fyra hastigheterna blinkar i följd. Efter cirka 30 sekunder startar temperatursensorn den rätta utsugningshastigheten. Hastigheterna varierar när temperaturen från spishällen varierar. Genom att trycka på knappen B återställs den manuella funktionen.

Underhåll

Gör alltid fläkten strömlös innan någon typ av underhållsarbete inleds.

Rengöring

Spiskåpan ska rengöras ofta, både invändigt (utom området bakom fettfiltret) och utvändigt. För rengöringen ska du använda en trasa som fuktats med denaturerad sprit och eller flytande neutrala rengöringsmedel. Undvik att använda produkter som innehåller slipmedel.

Varning:

Om fläktens rengöringsföreskrifter och filtrens bytes- och rengöringsföreskrifter inte respekteras kan detta medföra brandrisk. Vi rekommenderar därför att respektera ovan angivna instruktioner.

Fettfilter

Filtret skall rengöras en gång i månaden med ett mildt rengöringsmedel, för hand eller i diskmaskin, med låg temperatur och kort program.

Vi tvätt i diskmaskin kan fettfiltret av metall missfärgas och bli matt i färgen utan att detta på något sätt påverkar filtrets uppsugningsförmåga.

Kolfilter

(gäller endast filterversionen)

Det aktiva kolfiltret F kan inte rengöras eller återanvändas.

SV MONTERINGS- OCH BRUKSANVISNINGAR

Kolfiltret skall bytas ut var sjätte månad.

Kolfiltret fångar upp obehagliga odörer som uppstår i samband med matlagningen.

Byte av lampor

Varning! Kontrollera att lampornas varusvalnattinnan ni vidrör dem.

Öppna lampan genom att trycka på ordet „push“.

Byt ut den skadade lampan.

Använd endast halogena lampor på 20W max (G4) och var noga att inte vidröra dem med händerna.

Stäng lampan.

Kåpan är utrustad med en automatisk öppningsanordning för insugningspanelen. Den automatiska öppningen sker med motorn i den första eller andra hastigheten och stänger sig sedan om du stänger av motorn eller övergår till de efterföljande hastigheterna.

Tid för öppnande: cirka 40 sekunder.

Tid för stängning: cirka 40 sekunder.

Panelens öppning: cirka 2 cm

Varning: om du använder hastighet 3 eller fyra, råder vi dig att manuellt öppna den främre insugningspanelen för att undvika att motorn överhettas.

!!OBS!! Följ med panelen tills den är helt öppen/stängd.

Under stängningsfasen rekommenderar vi dig varmt att inte forcera panelen för att inte skada de mekaniska anordningarna.

Varningsföreskrifter:

Använd aldrig spiskåpan utan att ha monterat gallret korrekt!
OBS:

De tillgängliga delarna kan överhettas när kokhällen används. Luften får inte tömmas ut i en ledning som används för att tömma ut avgasrök från apparater med gasförbränning eller annan bränsleförbränning. Ventilationen i lokalen måste vara lämplig då spiskåpan används samtidigt som andra apparater som använder gas eller andra bränslen. Det är strängt förbjudet att laga mat med en eldslåga under spiskåpan. Användningen av eldslågor är skadlig för filtren och kan ge upphov till brand, därför ska man undvika det till varje pris. Fritering måste utföras under kontroll för att undvika att den upphettade oljan fattar eld. För de tekniska åtgärder och säkerhetsåtgärder som ska vidtas för rökutsläpp, ska du hålla dig strikt till de bestämmelser som står i regelverken hos behöriga lokala myndigheter.

Denna apparat är märkt i enlighet med EU-direktivet 2002/96/EC, Waste Electrical and Electronic Equipment (WEEE). Genom att se till att denna produkt bortskaffas på korrekt sätt, bidrar användaren till att förebygga möjliga negativa konsekvenser för miljön och människors hälsa.



Symbolen  på produkten, eller i medföljande dokumentation, indikerar att denna produkt inte får behandlas som vanligt hushållsavfall. Den skall i stället lämnas in på en lämplig uppsamlingsplats för återvinning av elektrisk och elektronisk utrustning.

Produkten måste kasseras enligt lokala miljöbestämmelser för avfallshandtering.

För mer information om hantering, återvinning och återanvändning av denna produkt, var god kontakta de lokala myndigheterna, ortens sophanteringstjänst eller butiken där produkten inhandlades.

Apparaten är inte avsedd att användas av personer (även barn) med en reducerad fysisk, sensorisk eller mental kapacitet. Den får inte heller användas av personer som inte har den erfarenhet och de kunskaper som krävs, om de inte bevakas och assisteras av en person som ansvarar för deras säkerhet och som bevakar dem och ger dem anvisningar för

apparatens användning

Barn måste bevakas för att se till att de inte leker med apparaten.

Om den elektriska kabeln är skadad, ska den bytas ut av tillverkaren eller i en tekniskt assistansverkstad eller en person med liknande kvalifikationer för att förebygga alla risker

EG-försäkran om överensstämmelse:

Airforce S.p.A., Via Ca' Maiano 140/E, 60044 Fabriano AN, ITALIEN försäkrar härmed att följande modeller:

- F80 90 TS;

- F80 60 TS;

som denna försäkran gäller överensstämmer med följande europeiska direktiv med tillägg och den nationella lagstiftningen som dessa direktiv är underställda:

-EMC 2004/108/CE ;

-LVD 2006/95/CE.

För ytterligare information eller teknisk kontakt, se sista sidan i bruksanvisningen.

HU SZERELÉSI ÉS HASZNÁLATI UTASÍTÁS

Tanulmányozza át a használati utasítás első oldalain található ábrákat is a betűrendes- és szám szerinti hivatkozásokkal. Szigorúan tartsa be a használati utasításban szereplő figyelmeztetéseket! Minden felelősséget elhárítunk, amennyiben nem a használati utasításban szereplő, nem rendeltetészerű használatból eredő kár, vagy tűz keletkezik. Az üzembehelyezést és az elektromos csatlakozást csak szakképzett technikus végezheti el. Tanácsoljuk, hogy ne szerelje fel a szagelszívó berendezést olyan falra, ami nem bírja el a készülék súlyát, például gipszkarton, valamint ne építse be a készüléket semmilyen szekrénybe. A falra rögzítéshez használja a készülékhez tartozó tipliket. 3. ábra átmérő 12, 6. ábra átmérő 8.

Beszerezés

A konyhai szagelszívót elektromos főzőlaptól legalább 55 cm távolságra kell elhelyezni, gáz vagy vegyes tüzelésű főzőlap esetén ez a távolság 65 cm legyen.

Ha a gáztűzhely beszerelési utasításai ennél nagyobb távolságot írnak elő, azt kell figyelembe venni.

Használata

A konyhai szagelszívó B felső levegőkimenettel rendelkezik, ezen jut ki az elhasznált levegő a kültérbe (**Kivezetett változat A** – a kivezető cső nem tartozéka a gépnek) Amennyiben a főzés füstjét és páráját nem lehet kivezetni a kültérbe, a konyhai szagelszívó **F keringtetett változatban** is használható, ha 1 db F aktív szénes filtert szerel fel, ekkor a füst és pára szűrés után a G rácsozaton át a visszakerül a belső térbe.

Villamos bekötés

Győződjön meg arról, hogy a szagelszívó berendezés közvetlen közelében legyen egy csatlakozópont az elektromos hálózathoz, valamint, hogy a berendezés rendelkezzen 30 mA-es differenciállal. A hálózati feszültségnek meg kell egyeznie a szagelszívó berendezés belsejében található címkén feltüntetett feszültséggel. A szagelszívó berendezéshez 1250 mm-es dugóval ellátott, vagy dugó nélküli elektromos vezeték tartozik: amennyiben dugóval ellátott, **csatlakoztassa a szagelszívó berendezést egy elérhető, a normának megfelelő, konnektorba.** Amennyiben a vezetékhez nem tartozik dugó (közvetlen hálózati csatlakozáshoz), alkalmazzon egy szabályszerű kétpólusú kapcsolót, ahol az érintkezések távolsága nem kisebb mint 3 mm (elérhető). A normának megfelelő üzembehelyezést és elektromos csatlakozást csak szakképzett technikus végezheti el.

Működése



A B C D E F

Általános tudnivalók: a vezérlő berendezés érintésre érzékeny. Bármilyen funkció működtetéséhez elég gyenge nyomást kifejteni a jelkép alatti négyszögre.

A. Fény ON/OFF gomb: a gomb megnyomására felkapcsolódnak az elszívóernyő lámpái.

B. Motor ON/OFF gomb: a gomb megnyomására az elszívó motor be- és kikapcsol.

C.D.E.F.Sebesség fokozat szabályozó gomb: a gomb megnyomására az elszívóernyő a kívánt sebessé fokozaton bekapcsol.

Időzítő funkció A kiválasztott sebességre vonatkozó gomb másodszori megnyomásakor 5 percre működésbe lép az időzítő. Ez minden sebességi fokozatra érvényes. Az 5 perc lejártával a szívóberendezés automatikusan kikapcsol.

A zsírfogó szűrő telítettsége Minden 40 óra használat után a gomb B jelzése **lassú** villogással felhívja a figyelmet arra, hogy a zsírfogó szűrőket ki kell mosni.

A szénzsűrő telítettsége Minden 120 óra használat után a gomb B jelzése **gyors** villogással felhívja a figyelmet arra, hogy a szénzsűrőket ki kell cserélni.

Megjegyzés: a E+F gomb legalább 5 másodpercig folyamatos nyomvatartásával törli a szűrők telítettségéne a számontartását.

Figyelem! Ezt a műveletet mindenképpen a szűrők karbantartása után végezze el!

Hőérzékelővel történő automatikus működtetés:

A C gomb és a D gomb együttes megnyomásával beindul az automatikus működés. A négy sebességi fokozat kijelzője sorban, egymás után villogni fog. Körülbelül 30 másodperc után a hőmérsékleti érzékelő beindítja a motort a megfelelő elszívási sebességi fokozaton. A sebesség fokozata a tűzhely hőmérsékletétől függően változik. A B gomb megnyomásával újra a kézi vezérlés fog működni.

Karbantartás

Mielőtt bármilyen karbantartási munkába kezdene, húzza ki a villásdugót ill. bontsa az áramkört.

Tisztítás

A szagelszívó berendezés belsejét (kivéve a zsírszűrők mögötti részt) és külsejét gyakran tisztítsa. A tisztításhoz használjon denaturált alkohollal, vagy semleges tisztítószerrel nedvesített rongyot. Kerülje a súroló anyagokat tartalmazó tisztító szereket.

Figyelem:

Az elszívó tisztítára, valamint a filterek cseréjére és tisztítására vonatkozó előírások be nem tartása tűzveszélyt okoz! Ezért felhívjuk figyelmét, hogy tartsa be az utasításokat.

Zsírszűrő filter:

havonta egyszer, nem durva tisztítószerrel, kézzel vagy

mosogatógépben alacsony hőfokon és rövid ciklussal el kell mosogatni.

Mosogatógépben történő mosogatás esetében a zsírszűrő filter elszíneződhet, de ez egyáltalán nem változtatja meg a szűrési jellemzőket.

Aktív szenes filter

(csak keringtetett változatnál)

Az F aktív szenes filter nem mosható és nem regenerálható. A szénfiltert 6 havonta ki kell cserélni. *Magábanveszi a főzésből származó kellemetlen szagokat.*

Izzócsere:

Figyelem! Mielőtt az égőkhöz érne, győződjön meg róla, hogy hidegek-e.

A „push” gomb megnyomásával nyissa ki a fényszűrő burát. Cserélje ki a meghibásodott égőt.

Csak maximum 20 W-os, halogén lámpát használjon, és ügyeljen rá, hogy ne érintse meg az égőt kézzel. Csukja be a fényszűrő burát.

Az elszívóernyő a beszívó panelon automatikus nyitó berendezéssel van ellátva. Az automatikus nyitást 1-es, vagy 2-es fokozaton motor végzi, majd magától becsukódik, amikor a motor kikapcsol, vagy ha a motor magasabb sebességre kapcsol.

Nyitási idő: körülbelül 40 másodperc

Zárási idő: körülbelül 40 másodperc

A panel nyílása: körülbelül 2 cm

Figyelem: a 3-as, vagy 4-es fokozaton az elülső elszívó panelt ajánlatos kézzel kinyitni, azért, hogy a motor ne melegedjen túl.

!! Figyelem !! A teljes kinyitásig és becsukásig tartsa a panelt a kezével.

A becsukáskor ajánlatos nem erőltetni a panelt, mert megrongálódhatnak a mechanikus berendezések.

Figyemzetőcsék:

Soha ne használja a szagelszívó berendezést helyesen beépített rács nélkül!

FIGYELEM:

A tűzhely közelében lévő részek túlmelegedhetnek, amennyiben a főzőlap működik.

Ne vezesse a levegőt olyan vezetékbe, ami gázzal, vagy más tüzelőanyaggal működő készülékek égéstermékeiből származó füstök elvezetésére szolgál. Mindig biztosítani kell a helység kellő szellőztetését, amennyiben a konyhai szagelszívót más gázzal, vagy egyéb tüzelőanyaggal működő készülékekkel egyidőben használja.

Tilos a szagelszívó alatt nyílt láng használatával ételeket készíteni! A nyílt láng használata károsodást okoz a szűrőkben és tüzet okozhat, tehát mindenképpen kerülni kell. Figyeljen oda sütés közben ha olajat használ, mert a túlhevült olaj lángra lobbannhat. A füst elvezetéséhez szükséges technikai-

és biztonsági óvintézkedésekhez tartsa figyelembe a helyi hatóságok szabályzataiban közölteket.

Ez a készülék a 2002/96/EK Waste Electrical and Electronic Equipment (WEEE) európai irányelvnek megfelelően jellel van ellátva. Gondoskodjon arról, hogy a termék ártalmatlanítása megfelelő módon történjen, így Ön hozzájárul a környezetre és az egészségre káros hatások megelőzéséhez.



A  jel a terméken vagy a kíséző okmányokon azt jelzi, hogy ezt a terméket nem szabad háztartási hulladékként kezelni, hanem az elektromos és elektronikus készülékek begyűjtésére kialakított alkalmas helyen kell leadni. Kiselejtezésekor a helyi hulladékkezelési előírásoknak megfelelően kell eljárni. A termék kezelésére, begyűjtésére és újrafelhasználására vonatkozó további tájékoztatásért vegye fel a kapcsolatot a helyi, erre szolgáló hivatallal, a háztartási hulladék-begyűjtő szolgálattal vagy azzal az üzlettel, ahol a terméket megvásárolta.

A készüléket nem használhatják olyan személyek (gyerekeket is beleértve), akik csökkent fizikai, érzékszervi vagy mentális képességekkel rendelkeznek, vagy nincs elegendő tapasztalatuk vagy ismeretük, hacsak nem állnak egy, a biztonságukért felelős személy felügyelete alatt vagy nem kaptak egy ilyen személytől a készülék használatára vonatkozó utasításokat

a gyerekeket felügyelni kell annak érdekében, hogy ne játsszanak a készülékekkel.

Ha a tápvezeték sérült, azt a gyártóval vagy szakszervizzel vagy egy képzett szakemberrel ki kell cseréltetni az esetleges veszélyforrások kiküszöbölése érdekében.

EK-megfelelőségi nyilatkozat:

Mi, az Airforce S.p.A via Ca' Maiano 140/E 60044

Fabiano AN ITALY kijelentjük, hogy az alábbi modellek:

- F80 90 TS ;

- F80 60 TS ;

amelyekre ez a nyilatkozat vonatkozik, megfelelnek az alábbi európai irányelveknek és módosításainak, valamint a nemzeti törvényeknek, amelyek ezen irányelveknek a nemzeti jogrendekbe való beillesztéshez szükségesek:

-EMC 2004/108/EK ;

-LVD 2006/95/EK.

Egyéb tudnivalókat, vagy ha a technikusokkal szeretné felvenni a kapcsolatot, nézze meg a használati utasítás utolsó oldalát.

Nahládajte aj do výkresov na prvých stranách s abecednými a numerickými odkazmi uvedenými v texte vysvetliviek.

Starostlivo dodržiavajte pokyny uvedené v tejto príručke. Odmietame zodpovednosť za prípadné poruchy, škody alebo požiare vyvolané prístrojom a spôsobené nedodržaním pokynov uvedených v tejto príručke. Inštaláciu a elektrické pripojenie musí vykonať špecializovaný technik. Odporúča sa neupevniť digestor na stenu, ktorá nedokáže podoprieť jeho hmotnosť, napríklad sadrokartón a nevkladať ho do vnútra nábytku. Na upevnenie k stene použijete drevené kolíky dodané vo výbave: Obr.3 priemer 12 , Obr. 6 priemer 8.

Inštalácia

Odsávač pary musí mať od kuchynskej variacej plochy vzdialenosť 55 cm v prípade elektrického sporáka a 65 cm v prípade plynového alebo kombinovaného sporáka.

Ak návody kuchynského plynového aparátu uvádzajú väčšiu vzdialenosť, je potrebné s tým počítať.

Používanie

Odsávač pary je vybavený horným východom vzduchu **B** pre odvod dymov smerom von (**Variácia odsávania A** – odvodová rúra nie je poskytnutá). V prípade, že nie je možné odvádzať dymy a varné pary vonkajším smerom, môže sa použiť odsávač pary vo **filtračnej variácii F**, namontovaním 1 aktívno-uhlňového filtra, dymy a pary sa tým zúčtujú pomocou horného prečistovača mreže **G**.

Elektrické napojenie

Uistite sa, že v blízkosti digestora je prístupový bod k elektrickej napájacej sieti a že zariadenie je vybavené diferenciálom od 30 mA

Sieťové napätie musí zodpovedať napätiu uvedenému na etikete charakteristík umiestnených vo vnútri digestora. Digestor je vybavený elektrickým káblom dlhým 1250 mm s alebo bez kolíka : ak obsahuje kolík, spojte digestor so zásuvkou podľa platných noriem nachádzajúcou sa v prístupnej oblasti, ak neobsahuje kolík (priame pripojenie k sieti), použijete bipolárny vypínač podľa noriem so vzdialenosťou kontaktov v otvore nie menšej ako 3mm (prístupná), túto inštaláciu a elektrické pripojenie musí vykonať špecializovaný technik v súlade s normou.

Prevádzka

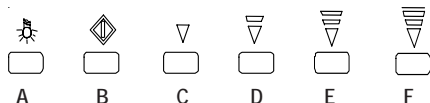

Všeobecné poznámky: ovládanie je citlivé na dotyk, na aktiváciu akejkoľvek funkcie stačí ľahké stlačenie obdĺžnika nachádzajúceho sa pod symbolom.

A. Tlačidlo ON/OFF svetlo: po stlačení tlačidla sa rozsvieti svetlá digestora.

B. Tlačidlo ON/OFF motor: po stlačení tlačidla sa naštartuje/zastaví nasávací motor.

C.D.E.F. Tlačidlo regulácie rýchlosti: po stlačení tlačidla sa aktivuje digestor v zvolenej rýchlosti nasávania.

Funkcia Časovača Druhým stlačením tlačidla vzťahujúceho sa na zvolenú rýchlosť sa na 5 minút aktivuje časovač. Toto je možné pre každú zo 4 rýchlostí. Po skončení 5 doby minút sa digestor automaticky vypne.

Nasávanie tukových filtrov každých 40 hodín používania digestora elektroluminiscenčná dióda (LED) B tlačidla oznámí **pomalým** blikaním diódy, že tukové filtre sa musia umyť.

Nasávanie uhlíkového filtra každých 120 hodín používania digestora elektroluminiscenčná dióda (LED) B tlačidla oznámí **rýchlym** blikaním diódy, že uhlíkový filter sa musí vymeniť.

Poznámky: stlačenie tlačidla E+F aspoň na 5 sekúnd obnoví do pôvodného stavu ukazovateľa nasávania filtrov.

Upozornenie! Táto operácia sa vykonáva len po uskutočnení údržby filtrov.

Automatická prevádzka prostredníctvom snímača tepla: Súčasné stlačenie tlačidiel C. D. spustí automatickú prevádzku. Elektroluminiscenčné diódy štyroch rýchlostí budú postupne blikať. Po približne 30 sekundách snímač teploty naštartuje motor zvoliac správnu rýchlosť nasávania. Rýchlosti sa budú meniť podľa zmeny teploty vychádzajúcej z plánu pálenia. Stlačením tlačidla B sa obnoví ručná prevádzka.

Údržba

Skôr ako sa začína akákoľvek údržba, odpojiť odsávač pary z elektrického vedenia.

Čistenie

Digestor sa často čistí, vnútorne (s výnimkou oblastí za tukovým filtrom), ako aj zvonku. Na čistenie použijete látku navlhčenú denaturovaným alkoholom alebo neutrálnymi kvapalnými čistiacimi prostriedkami. Nepoužívajte produkty, ktoré obsahujú abrazíva.

Upozornenie:

Nedodržiavanie pravidiel čistenia odsávača pary a výmeny a čistenia filtrov spôsobuje risky vzniku požiarov. Odporúča sa preto, dodržiavať sa doporučených návodov

Protitukový filter

Musi byť čistený jedenkrát za mesiac neдрáždivými čistiacimi prostriedkami ručne alebo v umývačke s nízkou teplotou vody a krátkym cyklusovým programom.

Umyvaním v umývačke, protitukový kovový filter sa môže odfarbiť, ale jeho filtračná charakteristika sa tým vôbec nezmení.

Uhoľný filter

(len pre filtračnú verziu)

Aktívno-uhľový filter F nie je ani umývateľný ani obnovovateľný. Uhoľný filter musí byť vymenený každých 6 mesiacov.

Udržuje nepríjemné zápachy pochádzajúce z varenia.

Výmena žiaroviek

Pozor! Skôr ako sa dotknete žiaroviek, presvedčte sa, že sú chladné.

Stlačením prstom na nápis push otvorte bodový reflektor

Vymeňte poškodenú žiarovku.

Používajte iba halogénové žiarovky do 20W max. (G4), dávajte pozor, aby ste sa ich nedotkli rukami.

Zatvorte bodový reflektor

Digestor obsahuje zariadenie automatického otvárania aspiračného panela. Automatické otváranie sa spúšťa motorom 1. a 2. rýchlosti a následne sa uzavrie vypnutím motora, alebo ak prejdete na nasledovné rýchlosti.

Doba otvorenia: približne 40 sekúnd;

Doba uzavretia: približne 40 sekúnd;

Otvorenie panela: približne 2 cm

Upozornenia: v 3. a 4. rýchlosti sa doporučá otvoriť celý aspiračný panel manuálne, aby ste tak predišli nadmernému prehriatiu motora.

!!Výstraha!! Sledujte panel až do úplného otvorenia/zatvorenia. Vo fáze zatvárania zaobchádzajte s panelom opatrne, aby ste tak predišli neželanému poškodeniu mechanických zariadení.

Upozornenia

Nikdy nepoužívajte digestor bez správne namontovanej mriežky!

UPOZORNENIE:

Prístupné časti sa môžu prehriať, keď sa použije varná plocha. Vzduch sa nesmie odvádzať v potrubí použitom na odvádzanie odpadových dymov produkovaných prístrojmi so spaľovaním plynu alebo iných palív. Vždy musí byť zabezpečené primerané vetranie miestnosti, keď sa kuchynský digestor používa súčasne s inými prístrojmi, ktoré používajú plyn alebo iné palivá. Je prísne zakázané variť jedlá na ohni pod digestorom. Použitie otvoreného ohňa je škodlivé pre filtre a môže spôsobiť požiare, preto sa tomu musí v každom prípade zabrániť. Fritovanie sa musí vykonávať pod kontrolou, aby sa zabránilo, že prehriaty olej začne horieť. Čo sa týka technických a bezpečnostných opatrení, ktoré sa majú prijať na odvádzanie dymov, starostlivo dodržiavajte to, čo je uvedené v nariadeniach miestnych kompetentných úradov.

Tento prístroj je označený v súlade s európskou smernicou 2002/96/ES, Waste Electrical and Electronic Equipment (Odpad z elektrických a elektronických zariadení -WEEE). Uistite sa, či bol tento produkt spracovaný správnym spôsobom, používateľ prispieva k zabráneniu potenciálnych negatívnych dôsledkov pre životné prostredie a zdravie.



Symbol  výrobku alebo na jeho sprievodnej dokumentácii, upozorňuje, že s týmto výrobkom sa nesmie zaobchádzať ako s domácim odpadom, ale musí byť odovzdaný do príslušného miesta zberu pre recykláciu elektrických a elektronických prístrojov. Zbaviť sa ho riadením sa podľa miestnych zákonov o odstránení odpadkov. Kóli dokonalejšími informáciami o zaobchádzaní, znovuzískaní a recyklácii tohto výrobku, kontaktujte príslušné miestne úrady, služby pre zber domáceho odpadu alebo predajňu, v ktorej výrobok bol zakúpený.

Prístroj nie je určený na používanie osobami (vrátane detí), ktorých fyzické, zmyslové alebo mentálne schopnosti sú znížené alebo majú nedostatok skúsenosti alebo znalostí, iba ak by mohli mať úžitok, prostredníctvom sprostredkovania osoby zodpovednej za ich bezpečnosť, z dozoru alebo

príslušného návodu na použitie prístroja deti musia byť pod dozorom, aby sa zaistilo, že sa s prístrojom nehrajú.

Ak je napájací kábel poškodený, konštruktér alebo služba technickej pomoci alebo osoba s podobnou kvalifikáciou, aby sa za zabránilo akémukoľvek riziku.

Vyhľadanie o zhode ES :

My, Airforce S.p.A. via Ca' Maiano 140/E 60044 Fabriano AN ITALY vyhlasujeme, že modely:

- F80 90 TS ;

- F80 60 TS ;

ktorých sa toto vyhlásenie týka, sú v zhode s

nasledujúcimi európskymi smernicami vrátane doplnení a národnými legislatívami, ktoré prijali tieto smernice:

-EMC 2004/108/ES ;

-LVD 2006/95/ES.

Ďalšie informácie alebo technické kontaktné údaje nájdete na poslednej strane príručky.

PL INSTRUKCJA MONTAŻU I OBSŁUGI

Należy również obejrzeć rysunki na pierwszych stronach z odniesieniami alfabetycznymi i numerycznymi podanymi w części objaśniającej.

Należy przestrzegać ściśle instrukcji podanych w niniejszym podręczniku. Nie ponosimy żadnej odpowiedzialności za jakiegokolwiek problem, uszkodzenia lub podpalenia urządzenia wynikające z nieprzestrzegania instrukcji zawartych w niniejszym podręczniku. Instalacji i podłączenia elektrycznego musi dokonać specjalista elektryk. Zaleca się niezakładanie okapu na ścianie, która może nie utrzymać jego ciężaru, np. ścianka kartonowo-gipsowa i niezakładanie go na meblach. W celu zamontowania go na ścianie, należy użyć załączonych wkrętów: Rys.3 średnica 12 ,Rys.6 średnica 8.

Montaż

Okap powinien być zamontowany w odległości minimalnej od płaszczyzny gotowania wynoszącej 55 cm w przypadku kuchenek elektrycznych lub 65 cm w przypadku kuchenek gazowych lub typu mieszanego.

Jeżeli instrukcje montażowe kuchenki gazowej podają większą odległość należy się do niej zastosować.

Obsługa

Okap jest wyposażony w górne wyjście powietrza **B** służące do odprowadzania oparów na zewnątrz (**Wersja zasysająca A**- przewód odprowadzający nie wchodzi w skład dostawy). W przypadku, gdy odprowadzanie oparów na zewnątrz nie jest możliwe okap może być używany w **wersji filtrującej F** przez zamontowanie 1 filtra na aktywny węgiel **F**, dymy i opary będą wtedy poddane recykulacji za pomocą górnej kratownicy **G**.

Podłączenie elektryczne

Należy upewnić się, że okap znajduje się w pobliżu punktu podłączenia do sieci zasilającej i że instalacja jest wyposażona w dyferencjał 30 mA

Napięcie zasilające musi odpowiadać napięciu podanemu na karcie charakterystyki umieszczonej po wewnętrznej stronie okapu. Okap jest wyposażony w przewód elektryczny o długości 1250 mm z wtyczką lub bez: jeśli jest wtyczka, należy podłączyć okap do prądu zgodnego z obowiązującymi normami w dostępnym obszarze, jeśli jej nie ma (podłączenie bezpośrednio do sieci), należy zastosować przełącznik dwubiegunowy zgodnie z normą o odległości między stykami w otworze nie mniejszej niż 3 mm (dostępny), niniejsza instalacja i podłączenie elektryczne muszą być wykonane zgodnie z normą przez specjalistę elektryka.

Funkcjonowanie

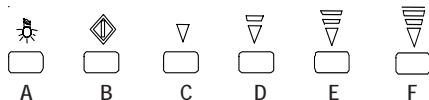

Uwagi ogólne: tablica sterownicza jest wrażliwa na dotyk. Aby uaktywnić daną funkcję wystarczy delikatnie nacisnąć na prostokąt umieszczony pod symbolem.

A. Przycisk ON/OFF światło: po naciśnięciu przycisku zapalają się światła komory spalania.

B. Przycisk ON/OFF silnik: po naciśnięciu przycisku uruchamia się /zatrzymuje się silnik ssania.

C.D.E.F. Przycisk regulacji prędkości: po naciśnięciu przycisku uruchamia się komora spalania do wybranej prędkości ssania.

Funkcja Timer Naciskając ponownie przycisk wybranej prędkości, na 5 minut uruchamia się timer. Jest to możliwe dla każdej z 4 prędkości. Po 5 minutach komora spalania gaśnie automatycznie.

Nasylenie filtrów smaru po 40 godzinach pracy komory spalania, dioda **B** przycisku wskazuje poprzez **powolne** świecenie, że należy przemyć filtry smaru.

Nasylenie filtra węglowego po 120 pracy komory spalania, dioda **B** przycisku wskazuje poprzez **szybkie** świecenie, że należy wymienić filtr węglowy.

Dodatkowa informacja: naciśnięcie przycisku przez co najmniej 5 sekund E+F spowoduje zresetowanie wskaźnika nasylenia filtrów.

Uwaga! Operacja ta może być wykonywana tylko po przeprowadzeniu czynności konserwacyjnych filtrów.

Funkcjonowanie automatyczne poprzez czujnik ciepła: Jednocześnie naciśnięcie przycisków **C D** uruchamia automatyczne funkcjonowanie. Zapalają się kolejno diody czterech prędkości. Po około 30 sekundach czujnik temperatury uruchomi silnik wybierając odpowiednią prędkość ssania. Prędkości będą się zmieniały wraz ze zmianą temperatury pochodzącej płaszczyzny wypalania. Poprzez naciśnięcie przycisku **B** następuje powrót do funkcjonowania ręcznego.

Konserwacja

Przed wykonaniem jakiegokolwiek czynności konserwacyjnej należy wyłączyć dopływ prądu do okapu.

Czyszczenie

Okap należy czyścić często, zarówno od środka (z wyjątkiem obszaru pośrodkowego za filtrem tłuszczowym), jak i na zewnątrz. Do czyszczenia należy używać odcieraczki zwiłonej onej denaturatem lub neutralnymi detergentami w pHynie. Unikaj produktów zawierających substancje odcierające.

Uwaga:

Nieprzestrzeganie zasad dotyczących czyszczenia okapu oraz wymiany i czyszczenia filtrów powoduje powstanie zagrożenia pożarowego. Zaleca się, zatem, skrupulatnie przestrzeganie podanych reguł.

Filtr przeciwtłuszczowy:

powinien być czyszczony raz na miesiąc, przy użyciu łagodnych środków czyszczących, ręcznie lub w zmywarce, w niskiej temperaturze i podczas krótkiego cyklu.

W trakcie mycia w zmywarce metalowy filtr przeciwtłuszczowy może ulec zmatowieniu, lecz jego właściwości filtrujące pozostają niezmienione.

Filtr węglowy

(dotyczy tylko wersji filtrującej)

Filtr z aktywnym węglem nie może być myty ani regenerowany.

Powinien być wymieniony po upływie 6 miesięcy.

Zatrzymuje nieprzyjemne zapachy pochodzące od gotowania.

Wymiana żarówek

Uwaga! Przed dotknięciem żarówek upewnić się, że są chłodne.

Otworzyć lampkę naciskając palcem napis push

Wymienić uszkodzoną żarówkę.

Używać tylko żarówek halogenowych maks. 20 W (G4), uważając, żeby nie dotykać ich rękoma.

Ponownie zamknąć lampkę.

Kopak wyposażony jest w urządzenie automatycznego otwierania panelu ssania. Automatyczne otwieranie następuje przy prędkości 1° i 2° silnika, a zamykanie - przy zgaszonym silniku lub gdy przechodzi się do kolejnych prędkości.

Czas otwierania: około 40 sekund;

Czas zamykania: około 40 sekund;

Otwarcie panelu: około 2cm

Ostrzeżenie: przy prędkości 3 i 4, w celu uniknięcia nadmiernego przegrzania silnika, zaleca się ręczne otwieranie czołowego panelu ssania.

!!Uwaga!! Należy nadzorować panel, aż do jego całkowitego otwarcia/ zamknięcia.

W fazie zamykania zaleca się nie naciskać panelu, aby nie uszkodzić urządzeń mechanicznych.

Ostrzeżenia:

Nigdy nie używać okapu bez dobrze zamontowanej kratki!

UWAGA:

dostępne części mogą ulec nadmiernemu nagrzanemu, kiedy używa się powierzchni grzejnej.

Powietrze nie może być wyciągane przez przewód używany do usuwania spalin produkowanych przez urządzenia spalinalne gazu lub innych substancji palnych. Zawsze należy pamiętać o odpowiednim wietrzeniu pomieszczenia, w którym używa się jednocześnie okapu kuchennego i innych urządzeń gazowych lub innych substancji palnych. Surowo zabrania się przyrządzania posiłków na ogniu pod okapem. Użycie otwartego płomienia jest szkodliwe dla filtrów i może spowodować zapalenie, wobec czego należy go unikać za wszelką cenę. Należy kontrolować proces smażenia, aby uniknąć zapalenia się nadmiernie rozgrzanego oleju. Aby przedsięwziąć środki techniczne i bezpieczeństwa mające na celu usunięcie spalin, należy ściśle przestrzegać przewidzianych przepisów właściwych władz lokalnych.

Niniejsze urządzenie jest oznakowane zgodnie z dyrektywą europejską 2002/96/EC w sprawie zużytego sprzętu elektrycznego i elektronicznego (Waste Electrical and Electronic Equipment (WEEE)). Należy upewnić się, że produkt jest utylizowany w odpowiedni sposób, użytkownik pomaga w ten sposób zapobiegać negatywnym skutkom dla środowiska i zdrowia.



Symbol  umieszczony na wyrobie lub na załączonej dokumentacji wskazuje, że wyrób nie jest zwykłym odpadem komunalnym, lecz powinien być dostarczony do stosownego ośrodka zbiórki zużytego sprzętu elektrycznego i elektronicznego. Wyrób należy zlikwidować zgodnie z miejscowymi przepisami dotyczącymi likwidacji odpadów. W celu uzyskania dalszych informacji na temat traktowania, odzysku i recyklingu niniejszego urządzenia należy skontaktować się z miejscowym biurem obsługi, ośrodkiem zbiórki odpadów komunalnych lub sklepem, w którym produkt został zakupiony.

urządzenie nie jest przeznaczone do obsługi przez osoby (w tym dzieci), których wydajność fizyczna, sensoryczna i umysłowa są obniżone lub w przypadku ich braku doświadczenia lub wiedzy, jeśli nie mogą oni skorzystać z pomocy osoby odpowiedzialnej za ich bezpieczeństwo, nadzór lub instrukcji obsługi urządzenia;

dzieci należy pilnować, aby nie bawiły się urządzeniem.

Jeśli przewód zasilający jest uszkodzony, powinien go wymienić konstruktor, obsługa techniczna lub osoba o podobnych kwalifikacjach, w taki sposób, aby uniknąć ewentualnego ryzyka.

Deklaracja zgodności CE:

My, firma Airforce S.p.A. via Ca' Maiano 140/E 60044

Fabiano AN WŁOCHY, oświadczamy, że modele:

- F80 90 TS;

- F80 60 TS;

do których odnosi się niniejsza deklaracja, są zgodne z następującymi dyrektywami europejskimi, ich poprawkami oraz przepisami krajowymi, które uznają te dyrektywy:

-EMC 2004/108/CE;

-LVD 2006/95/CE.

Dalsze informacje lub kontakt techniczny; patrz ostatnia strona podręcznika.

Prostudujte si i nákresy na prvních stránkách s abecedními a číselnými odkazy na vysvětlující text.

Přísně dodržujte pokyny uvedené v této příručce. Neneseme žádnou odpovědnost za případné poruchy, škody či nehody způsobené zařízením, které vzniknou z důvodu nedodržení pokynů uvedených v této příručce. Instalaci a elektrické zapojení musí provést specializovaný technik. Doporučujeme desku neupevňovat na zeď s omezenou nosností, např. na sádrokarton, a neinstalovat ho do karavanů. Pro upevnění na zeď použijte hmoždinky dodávané v balíčku: Obr. 3 průměr 12, Obr. 6 průměr 8.

Instalace

Digestoř musí mít minimální vzdálenost 55 cm od varné plochy v případě elektrických sporáků a 65 cm v případě sporáků plynových či smíšených.

V případě, že návod k montáži varného zařízení na plyn stanoví větší vzdálenost, je třeba to mít na zřeteli.

Užití

Digestoř je vybaven horním vývodem vzduchu **B** pro odvod dýmů navenek (**Odsávací verze A** – vývodová hadice není součástí vybavení). V případě, že není možné vyvádět dýmy a páry způsobené vařením navenek, je možné použít digestoř ve **filtrující verzi F** a montovat při tom 1 filtr s aktivními uhlíky **F**, dýmy a páry jsou opět uváděny do oběhu horní mřížkou **G**.

Elektrické napojení

Ujistěte se, zda se v blízkosti desky nachází přístupový bod do sítě elektrického napájení a zda je zařízení vybaveno diferenciací o síle 30 mA. Napětí v síti musí odpovídat napětí uvedenému na štítku s údaji, který se nachází na vnitřní straně desky. Deska je vybavena elektrickým kabelem o délce 1 250 mm se zástrčkou či bez ní. Pokud je deska vybavena zástrčkou, zapojte ji do zásuvky odpovídající platným normám, která se nachází na přístupném místě. V opačném případě (přímé zapojení do sítě) namontujte dvoupólovový vypínač v souladu s normou se vzdáleností otevřených kontaktů minimálně 3 mm (přístupný). Tuto instalaci a elektrické zapojení musí provést specializovaný technik v souladu s normou.

Fungování

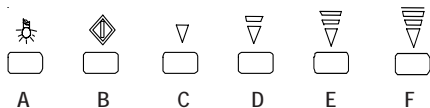

Obecné poznámky: ovládání je citlivé na dotyk, pro aktivaci jakékoliv funkce stačí lehce stisknout obdélník pod symbolem.

A. Tlačítko ON/OFF světlo: stisknutím tohoto tlačítka se zapnou světla digestoře.

B. Tlačítko ON/OFF motor: stisknutím tohoto tlačítka se spustí/zastaví sací motor.

C.D.E.F. Tlačítko regulace rychlosti:

stisknutím tohoto tlačítka se spustí digestoř ve zvolené rychlosti sání.

Funkce Timer Stisknutím podruhé tlačítka vázaného na zvolenou rychlost se na 5 minut aktivuje timer. Toto je možné pro každou ze 4 rychlostí. Po 5 minutách se digestoř automaticky vypne.

Nasycení filtrů maziva každých 40 hodin používání digestoře, led B tlačítka **pomalým** blikáním kontrolky led udává, že je nutné omýt filtry maziva.

Nasycení uhelných filtrů každých 120 hodin používání digestoře, led B tlačítka **rychlým** blikáním kontrolky led udává, že je nutné vyměnit uhelný filtr.

Poznámka: stisknutím tlačítka E+F po dobu minimálně 5 vteřin se resetuje ukazatel nasycení filtrů.

Pozor! Tato operace se provádí pouze poté, co byla provedena údržba filtrů.

Automatické fungování prostřednictvím tepelného čidla: Současným stisknutím tlačítek C D se spustí automatické fungování. Kontrolky led čtyř rychlostí budou blikat střídavě. Přibližně po 30 vteřinách teplotní čidlo spustí motor tím, že zvolí správnou rychlost sání. Rychlosti se liší při změnách teploty vycházející z varné desky. Stisknutím tlačítka B se znovu spustí manuální fungování.

Údržba

Před jakoukoliv údržbářskou prací odpojte digestoř z elektrické sítě.

Čištění

Desku je třeba často čistit, a to jak vnitřek (s výjimkou oblasti za filtrem tuků), tak zvenčí. Pro čištění použijte hadřík navlhčený v denaturovaném alkoholu nebo neutrálních tekutých čistících prostředcích. Nepoužívejte výrobky obsahující abraziva.

Pozor:

Nedodržení pravidel čištění digestoře a výměny a čištění filtrů sebou nese nebezpečí požáru. Doporučujeme tedy, abyste návod přesně dodržovali.

Filtr proti mastnotám:

musí být čistěn jednou měsíčně, neagresivními čistícími prostředky, ručně anebo v myčce nádobí pracující o nízké teplotě a krátkým cyklem.

Při mytí v myčce nádobí může kovový filtr proti mastnotám nabýt matového vzhledu, ale tím se jeho filtrující charakteristiky nikterak nemění.

Filtr s uhlíkem

(pouze u filtrující verze)

Filtr s aktivním uhlíkem **F** se nesmí mýt ani regenerovat.

Filtr s uhlíkem musí být vyměňován jednou za 6 měsíců.

Zadržuje nepříjemné pachy vyplývající z vaření.

Výměna svítek

Pozor! Nedotýkejte se horkých svítek.

Rozsvítit bodové světlo (kapesní lampičku) tak, že přiložíme prst na tlačítko s nápisem „push“ (stiskni) a rozsvítit lampu.

Používat třeba jen halogenové lampy o maximálním výkonu 20W (G4) a dbát toho, abychom se jich nedotkli rukama.

Opět zhasnout bodové světlo (kapesní lampičku).

Kryt je vybaven nástrojem automatického otevírání nasávacího panelu. Automatické otevření proběhne s motorem na rychlostním stupni 1 a 2 tak, aby se následně uzavřel v případě, že dojde k vypnutí motoru nebo přechodu na jiné rychlostní stupně.

Doba otevírání: přibližně 40 vteřin;

Doba zavírání: přibližně 40 vteřin;

Otevření panelu: přibližně 2 cm

Upozornění: při rychlostním stupni 3 a 4 se doporučuje manuálně otevřít čelní panel tak, abyste zabránili nadměrnému zahřívání motoru.

!!Pozor!! panel přidržíte až do jeho úplného otevření/zavření.

Ve fázi zavírání silně doporučujeme netlačit na panel příliš tak, aby nedošlo k poškození mechanických součástí.

Upozornění:

Desku nikdy nečistěte, není-li správně namontována mřížka!
POZOR:

přístupné části se mohou zahřát, pokud se varná deska používá.

Vzduch nesmí být odváděn potrubím, které se používá pro odvod odpadních plynů ze zařízení se spalováním plynu či jiných paliv. Pokud se kuchyňská deska používá současně s jinými zařízeními, které využívají plyn či jiná paliva, je třeba vždy zajistit přiměřené větrání prostoru. Je přísně zakázáno připravovat jídlo na plameni pod deskou. Používání otevřeného planeme poškozuje filtry a může způsobit požár. Z tohoto důvodu je třeba se mu vždy vyhnout. Smažení musí probíhat kontrolovaně a je nutné zabránit tomu, aby horký olej vzplanul. S ohledem na technická a bezpečnostní opatření přísně dodržujte ustanovení příslušných místních orgánů.

Toto zařízení je označeno v souladu s Evropskou směrnicí 2002/96/ES, o odpadních elektrických a elektronických zařízeních (OEEZ). Pokud zajistíte správnou likvidaci tohoto zařízení, přispějete k zabránění případným negativním dopadům na životní prostředí a zdraví.



Symbol  nad výrobkem či nad doprovodnou dokumentací vyznačuje, že s tímto výrobkem nelze zacházet jako s běžným domácím odpadem, ale musí být opředán v příslušném sběrném bodě pro recykláž elektrických a elektronických zařízení. Je třeba se ho zbavovat podle místních předpisů pro zpracování odpadu.

Pro další informace o zpracování, využití a recykláž tohoto výrobku kontaktujte příslušné místní úřady, sběrnou službu domácího odpadu nebo obchod, kde jste tento výrobek koupili.

Přístroj není určen k použití osobami (včetně dětí), jejichž tělesné, smyslové či duševní schopnosti jsou omezené, nebo pokud jim chybí zkušenosti či znalosti, ledaže by mohly využít dozoru či návodu k použití přístroje za pomoci třetí osoby, zodpovědné za jejich bezpečnost;

děti musí být pod dozorem, aby bylo zabezpečeno, že si s přístrojem nehrají.

Pokud je přívodní kabel poškozen, potom musí být výrobcem, technickou servisní službou či podobně kvalifikovanou osobou výměněn způsobem, aby se předešlo všem rizikům

Prohlášení o shodě ce:

My, společnost Airforce S.p.A., se sídlem via Ca' Maiano 140/E 60044 Fabriano AN ITÁLIE tímto prohlašujeme, že modely:

- F80 90 TS;

- F80 60 TS;

ke kterým se toto prohlášení vztahuje, odpovídají následujícím evropským směrnici včetně novel a národní legislativy tyto směrnice provádějící:

-EMC 2004/108/ES;

-LVD 2006/95/ES.

Pro podrobnější informace či kontakty na technický personál viz poslední strana příručky.

Se også tegningerne på de første sider med alfabetiske og numeriske referencer angivet i den forklarende tekst. Overhold omhyggeligt anvisningerne i denne manual. Alt ansvar fralægges for eventuelle problemer, skader eller brand opstået i apparatet, der skyldes manglende overholdelse af anvisningerne i denne manual. Installering og elektrisk tilslutning skal udelukkende foretages af en specialiseret tekniker. Emhætten må ikke monteres på en væg, der ikke kan understøtte dens vægt, for eksempel gipsplader, og må ikke indbygges i et skab eller andre møbler. Anvend de medfølgende beslag til vægmontering: Fig.3 diameter 12, Fig.6 diameter 8.

Installering

Emhætten skal installeres i en minimumsafstand til kogepladen på 55 cm ved elektriske kogeplader, og 65 cm ved gaskomfurer eller komfurer med både gas og elektriske kogeplader.

Hvis installationsvejledningen til gaskomfuret angiver en større afstand, skal dette krav overholdes.

Brug

Emhætten er udstyret med et luftaftræk foroven B til udledning af røg udenfor (**Sugende udgave A** – aftræksrør ikke leveret). Hvis det ikke er muligt at lede røg og damp fra køkkenet udenfor, kan man anvende emhætten i den **filtrerende udgave F** ved at montere 1 aktivt kulfilter F, hvorefter røg og damp recirkulerer gennem risten foroven G.

Elektrisk tilslutning

Sørg for, at der findes et strømudtag i nærheden af emhætten, og at anlægget er udstyret med en differentialebeskyttelse på 30 mA.

Spændingen på strømmettet skal svare til den spænding, der er angivet på etiketten inde i emhætten. Emhætten er udstyret med et elkabel på 1250 mm med eller uden stik. Hvis kablet er udstyret med et stik skal emhætten tilsluttes et strømudtag, der overholder de gældende forskrifter, i et tilgængeligt område. Hvis kablet ikke er udstyret med et stik (direkte tilslutning til strømmettet) skal det påmonteres en godkendt topolet afbryder, der har en afstand mellem kontakterne under åbning på ikke mindre end 3 mm (tilgængelig). Denne installation og elektriske tilslutning skal udføres efter de gældende forskrifter af en specialiseret tekniker.

Funktion

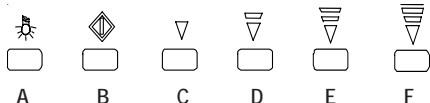

Generelt: Betjeningspanelet er trykfølsomt, for at aktivere en funktion er det nok med blot et let tryk i firkanten under symbolet.

A. Knappen ON/OFF lyser: ved tryk på knappen tænder man lysene i emhætten.

B. Knappen ON/OFF motor: ved tryk på knappen tænder/slukker man motoren til udsugning.

C.D.E.F. Knappen hastighedsregulering: ved tryk på knappen tænder man emhætten med den valgte udsugningshastighed.

Timer funktionen Ved at trykke to gange på den pågældende knap, aktiverer man timeren til 5 minutter. Dette er muligt for hver af de 4 hastigheder. Når de 5 minutter er gået, slukker emhætten automatisk.

Fedtfiltre efter 40 timers brug af emhætten medfører LED knappen B, ved at lampen blinker langsomt, at fedtfiltrene bør vaskes.

Trækulfilter efter 120 timers brug af emhætten medfører LED knappen B, ved at lampen blinker hurtigt, at filteret bør udskiftes.

Bemærk: ved at trykke på knappen E+F 15 sekunder nulstilles indikatoren for fedtfiltrene.

OSB! Denne handling bør kun udføres efter at have udført vedligeholdelse af filtrene.

Automatisk drift ved hjælp af varmesensor:

Ved at trykke på knapperne C D samtidig aktiveres automatisk drift. Lysene for de fire hastigheder lyser i rækkefølge. Efter ca. 30 sekunder tænder varmesensoren motoren ved at vælge den rette udsugningshastighed. Hastigheden varierer alt efter komfurets temperatur. Ved tryk på knappen B nulstilles betjeningspanelet.

Vedligeholdelse

Emhætten skal afbrydes fra strømmen, før der udføres nogen form for vedligeholdelse.

Rengøring

Emhætten skal rengøres regelmæssigt, både indvendigt (undtagen området bag fedtfilteret) og udvendigt. Anvend en klud, der er fugtet med denatureret sprit eller neutrale rengøringsmidler til rengøringen. Undgå brug af produkter, der indeholder slibemidler.

Pas på:

Manglende overholdelse af reglerne for rengøring af emhætten og udskiftning af filtrene medfører brandfare. Der henstilles således til, at de anførte instruktioner følges.

Fedtfiltre:

skal rengøres en gang om måneden med milde rengøringsmidler, enten i hånden eller i opvaskemaskinen ved lave temperaturer og med kort cyklus.

Fedtfilteret af metal kan blive mat under vask i opvaskemaskinen, men dette vil ikke få negativ indflydelse på filtreringsegenskaberne.

Kulfilter

(kun for den filtrerende udgave)

De aktive kulfiltre **F** kan hverken vaskes eller genbruges. Kulfilteret skal udskiftes hver 6. måned.

Kulfilteret opfanger lugt fra madlavningen.

Udskiftning af pærer

Pas på! Sørg for at pærene er afkølet, før der røres ved dem.

Et tryk med fingeren på skriften push åbner lygten

Den defekte lampe udskiftes.

Brug udelukkende halogen lamper på max.20W (G4), de må ikke berøres med nøgne hænder.

Lygten lukkes.

De kap beschikt over een automatisch openingsmechanisme voor de afzuigkap. Deze wordt automatisch geopend met de motor in 1ste of 2de snelheid. Het sluit als de motor stopt of als deze een hogere snelheid bereikt.

Openingstijd: ongeveer 40 seconden;

Sluitingstijd: ongeveer 40 seconden;

Opening van de afzuigkap: ongeveer 2cm

Waarschuwingen: bij de snelheden 3 en 4 is het aanbevolen om de voorste afzuigkap handmatig te openen om oververhitting van de motor te vermijden.

!!Aandacht!! Begeleid de afzuigkap tot deze volledig is geopend/gesloten.

Bij de sluiting is het sterk aanbevolen om de afzuigkap niet te forceren zodat de mechanische onderdelen niet worden beschadigd.

Advarsler:

Emhætten må aldrig anvendes uden risten, der skal være monteret korrekt!

ADVARSEL:

De tilgængelige dele kan blive varme, når kogepladerne er i brug.

Luften må ikke udledes i en kanal, der anvendes til udledning af udstødningsgasser fra forbrændingsapparater, der anvender gas eller andre brændstoffer. Sørg altid for passende udluftning af lokalet når køkkenemhætten anvendes samtidigt med andre apparater, der anvender gas eller andre brændstoffer. Det er strengt forbudt at flambere under emhætten. Brug af åbne flammer er skadeligt for filtrene og kan være årsag til brand, og skal derfor undgås under alle omstændigheder. Friturestegning skal foregå under opsyn for at undgå, at den varme olie bryder i brand. Overhold omhyggeligt reglerne, der angives af de lokale myndigheder, om tekniske og sikkerhedsmæssige foranstaltninger for røgudledning.

Dette apparat er mærket i henhold til det Europæiske Direktiv 2002/96/EF, Waste Electrical and Electronic Equipment (WEEE). Brugeren bidrager til at forebygge potentielle negative konsekvenser for miljø og helbred ved at sørge for, at dette produkt bortskaffes korrekt.



Symbolet  på produktet, eller på den medfølgende dokumentation, angiver at dette produkt ikke må behandles som almindeligt husholdningsaffald, men derimod skal indleveres til centre for genbrug af elektriske og elektroniske apparater. Bortskaf emhætten i overensstemmelse med de gældende lokale regler for affald. For yderligere oplysninger om behandling, indsamling og genbrug af dette produkt, bedes man kontakte det relevante lokale kontor, renovationselskabet eller den forretning, hvor produktet er købt.

Apparatet er ikke beregnet til at blive brugt af personer (herunder børn) med fysiske, sensoriske eller psykiske handicap, eller med manglende erfaring eller viden, medmindre de er under tilsyn eller har fået instruktioner om brugen af apparatet af en person, der er ansvarlig for deres sikkerhed

Børn skal være under opsyn for at sikre, at de ikke leger med apparatet.

Hvis strømfledningen er beskadiget, skal den udskiftes af fabrikanten eller dennes servicetekniker eller af en person med lignende kvalifikationer for at undgå enhver risiko.

EF-overensstemmelseserklæring:

Vi - Airforce S.p.A. via Ca' Maiano 140/E 60044 Fabriano AN ITALIEN – erklærer, at modellerne:

- F80 90 TS ;

- F80 60 TS ;

som denne erklæring henviser til, overholder de følgende europæiske direktiver med de ændringer og nationale lovgivninger, der optages af disse direktiver:

-EMC 2004/108/CE ;

-LVD 2006/95/CE.

Se den sidste side i manualen for yderligere oplysninger eller kontaktoplysninger til vores tekniske afdeling.

Açıklayıcı metinde aktarılan alfabetik ve sayısal referanslara sahip ilk sayfalardaki çizimlere de dânisiniz.

Bu kullanım kılavuzunda aktarılan talimatlara tamamen riayet ediniz. Bu kullanım kılavuzunda aktarılan talimatlara riayet edilmemesinden kaynaklanan cihazda ortaya çıkabilecek olası sikinti, zarar veya yangınlardan doğacak her türlü sorumluluk reddedilir. Kurulum işlemi ve elektrik bağlantısı, konusunda uzman teknik bir eleman tarafından gerçekleştirilmelidir. Davlumbazı, örneğin alçıpan gibi ağırlığını taşıyamayacak bir duvara sabitlememeniz ve bir mobilyaya içine gömmemeniz tavsiye edilir. Duvara sabitleme işlemi için, donanımda verilen takozları kullanınız. *ek.3 çap 12 , *ek.6 çap 8.

Kurulum:

Davlumbazın' pipirme yüzeyinden uzaklığı elektrikli ocaklarda en az 55 cm gazlı yada gezli ve elektrikli ocaklarda ise en az 65 cm olmalıdır.

Gazlı pipirme ocağının Montaj talimatlarında daha fazla bir mesafe olması gerektiği belirtiliyor ise dikkate almak gerekir.

Kullanım:

Davlumbaz dumanların dışarıya çıkması için **B** ile iparetti ve üst tarafta bulunan bir hava çıkıpına sahiptir. (Aspiratör versiyonu **A** – hava çıkıpı borusu yoktur). Pipirmeden kaynaklanan duman ve buharları dışarı atmak mümkün olmaz ise davlumbaz, aktif karbonlu bir filtre takılarak üst tarafta bulunan mazgal aracılığı ile **G** devir daim ettirilecek filtre edici gibi **F** kullanılabilir.

Elektrik Bağlantısı:

Davlumbazın yakınlarında elektrik besleme *ebekesine bir erisim noktası bulunduğundan ve tesisatin 30 mA'lık bir diferansiyelden oluştüğundan emin olunuz
Sebeke gerilimi, davlumbazın içinde yer alan özellikler etiketi üzerinde aktarılan gerilim değeri ile aynı olmalıdır. Davlumbaz, fi'li veya fisisz 1250 mm uzunluktaki elektrik kablosu ile teçhizatlandırılmıştır : eger fislı verilmiş ise davlumbazı erisilebilir bölgede bulunan yürürlükteki yönetmeliklere uygun bir prize takınız, eger fisisz verilmiş ise (sebekeye doğrudan bağlantı) 3 mm'den az olmayan (eri'ilebilir) açıklıktaki bir bağlantı mesafesine sahip modellere iki kutuplu bir elektrik anahtarını tatbik ediniz. Bu kurulum işlemi ve elektrik bağlantısı, konusunda uzman teknik bir eleman tarafından Kurallara uygun olarak gerçekleştirilmelidir.

Çalışma

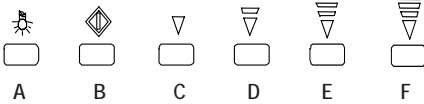

Genel Notlar : Kumanda dokunmatik olarak çalışır, herhangi bir işlevi aktif hale getirmek için sembollerin altındaki dörtgenlere basmak yeterlidir.

A. Isık ON/OFF tusu: bu tusa basıldığında davlumbazın isıkları yanar.

B. Motor ON/OFF tusu: bu tusa basıldığında aspiratör motoru çalışır/durur.

C.D.E.F. Hız ayar tusu: tusa basıldığında davlumbaz seçilen aspiratör hızıyla çalışır.

Zamanlayıcı işlevi Seçilen hız tusuna tekrar basıldığında zamanlayıcı 5 dakika için aktif hale gelir. Bu, her bir 4 hız ayarı için mümkündür. 5 dakikanın sonunda davlumbaz otomatik olarak kapanır.

Yag filtresi dolu Davlumbazın her 40 saatlik kullanımı sonunda led B lambası **seyrek** olarak yanıp sönmeye başlayarak yag filtrelerinin yıkanması gerektiği uyarısını verir.

Kömür filtresi dolu Davlumbazın her 120 saatlik kullanımı sonunda led B lambası **sık** olarak yanıp sönmeye başlayarak kömür filtresinin degismesi gerektiği uyarısını verir.

Not: E+F led tusuna en az 5 saniye basıldığında filtreler dolu uyarısını sıfırlayacaktır.

Dikkat ! Bu işlem sadece filtrelerin bakım için gerçekleştirildikten sonra yapılacaktır.

Isi sensörleri ile otomatik çalıştırma :

C D tuslarına aynı anda basarak otomatik çalıştırma başlatılır. 4 hız ayar tus ledleri sıralı olarak yanıp söner. Yaklaşık 30 saniye sonra isi sensörü motoru doğru aspiratör hızını seçerek çalıştırır. Hız, ocağın öngörülen sıcaklık degisimine göre degisecektir. B tusuna basılarak tekrar manuel çalıştırma sağlanır.

Bakım:

Her türlü bakım işleminden önce davlumbazın elektrik bağlantısını kesiniz.

Temizlik:

Davlumbaz sýk sýk hem içeriden (yađ filtrelerinin arkasında yer alan bölge hariç) hem de dışarıdan temizlenmelidir. Temizlik işlemi için mavi ispirto veya nötr sývú deterjanlar ile nemiendirilmiş bir bez kullanınız. Aşındırıcı maddeler içeren ürünlerin kullanımından kaçınınız.

Dikkat:

Davlumbazın temizliği ve filtrelerin temizlenmesi ve deđiştirilmesi ile ilgili talimatlara uyulmaması yangın riski oluşturrur. Bu yüzden belirtilen talimatlara uyulması tavsiye edilir.

Yađ önleme filtresi:

Agresif olmayan deterjanlar ile elde yada bulapık makinesinde ama düşük sıcaklıkta ve kısa süreli bir program ile ayda bir defa temizlenmelidir.

Bulaþık makinesi ile yıkanması durumunda metal yađ önlüyor filtre opak bir görünüm alabilir. Ama burum filtreleme özelliklerinde kesinlikle bir deðiþiklikde yol açmaz.

Karbonlu filtre: (sadece filtre eden versiyonda)

Aktif karbonlu filtre **F** yıkanamaz ve yeniden kullanılabilir hale getirilemez. Karbon filtre her altı ayda bir yenisi ile deðiþtirilmelidir. Pipirmeden kaynaklanan nahop kokuları alıkoar.

İpliklerin deðiþtirilmesi:

Dikkat!: Lambalara el sürmeden önce sođuk olup olmadıklarından emin olunuz.

Push yazısının üzerine parmak ile basarak spotu açınız.

Zarar gören lambayı deęistiriniz.

EI ile dokunmamaya özen göstererek, sadece 20W maks.

(G4) halojen lamba kullanınız.

Spotu tekrar kapatınız.

Davlumbaz, emici panel otomatik acılma düzeneđi ile donatılmıdır.

Acılma 1. ve 2. hızda motor ile otomatik olarak yapilir, sonrasında motor kapanırsa ya da bir sonraki hızda geçerse kapanma işlemi otomatik olarak gerçekleşir.

Acılma zamanı: yaklaşık 40 saniye

Kapanma zamanı: yaklaşık 40 saniye

Panel açıklığı: yaklaşık 2 cm

Uyari : 3 ve 4 hızda iken motorun asiri ısınmasını önlemek için aspiratör ön kapađının manuel olarak acılması tavsiye edilir.

!!Dikkat!! Paneli acma/kapamaya kadar ilerletiniz. Kapama aşamasında mekanik düzeneđe zarar verilmemesi için panelin zorlanmaması gerektiđini özellikle belirtmek isteriz.

Uyarılar:

Davlumbazı ýzgaraya dođru bir þekilde monte edilmeden asla kullanmayınız!

DÝKKAT:

eriþilebilir parçalar, pipirme yüzeyi kullanılır iken aþırý ýsınabilir. Hava, gaz veya diđer yanıcı gazlar ile çalıþan cihazlardan çýkan dumanları çekmek için kullanılan bir boruya bobaltılmamalıdır. Mutfak davlumbazı gaz veya diđer yanıcı gazlar ile çalıþan başka cihazlarda aynı anda kullanıldıkça zaman, ortamın her zaman uygun bir þekilde havalandırılması sağlanmalıdır. Davlumbazın altında alevde yemek yapmak kesinlikle yasaktır. Serbest alev kullanımı, filtreler için zararlıdır ve yangın çýkmasına neden olabilir, bu nedenle her zaman bundan kaçınılmalıdır. Kızartma işlemi, aþırý ýsınan yađın yanmasını önlemek amacıyla kontrol altında yapılmalıdır. Dumanların çekilmesi için alınacak teknik ve güvenlik önlemleri için, yetkili yerel otoritelerin yönetmelikleri tarafından öngörülen uygulamalara tam anlamıyla riayet ediniz.

Bu cihaz Avrupa Yönetmeliđi 2002/96/EC, Elektrikli ve Elektronik Ekipman Atıkları (EEEA)'na uygun olarak etiketlenir. Bu ürünün dođru bir þekilde elden çýkarılmasını sağlayarak kullanıcı, çevre ve sađlık için ortaya çýkabilecek potansiyel olumsuz sonuçları önlemeye yardımcı olur.



İþareti bu ürünün her han gibi bir evsel atık gibi çöpe atılmayacađını ve sadece uygun bir elektrikli ve elektronik aletler toplama ve geri dönüþüm merkezine teslim edilmesi gerektiđini ifade eder. Söz konusu cihazı imha etmek için atıkların imhası ile ilgili bölgesel normlara sadık kalmalıdır. Bu cihazın alınması, geri dönüþümü vs gibi uygulamalar hakkında daha fazla bilgi için bölgenizde bu işle ilgili daire, evsel atık toplama hizmeti yada ürünü satın aldıđınız dükkan ile temasa geçiniz.

Bu cihaz, yanlarında emniyetlerinden sorumlu olan ya da gözetimleri altında buldukları bir kişinin yardımı olmaksızın cihazı kullanamayacak olan, fiziksel, duyuşsal ya da zihinsel engeli bulunan veyahut gerekli tecrübe ya da bilgiye sahip olmayan insanlar (ve çocuklar) tarafından kullanılacak şekilde tasarlanmamıştır;

Cocukların cihazla oynamadıklarından emin olmak için gözetim altında bulundurulmaları gerekir

Elektrik kabloları hasarlandıđı takdirde, herhangi bir riske mahal verilmemesi için yeni kabloların, imalatçısı, servisi veyahut benzer vasıflara sahip teknik personel tarafından takılması gerekir

CE uygunluk beyanı :

Biz Airforce S.p.A. via Ca' Maiano 140/E 60044 Fabriano AN ITALY ırketi olarak, bu beyanın ilıþkin olduđu:

- F80 90 TS ;

- F80 60 TS ;

modellerinin bu yönetmelikleri kabul eden ulusal mevzuatlar ve deðiþiklikler ile aþađıdaki avrupa yönetmeliklerine uygun olduklarını beyan ederiz:

-EMC 2004/108/CE ;

-LVD 2006/95/CE.

Daha fazla bilgi veya teknik bađlantılar için, kullanım kılavuzunun son sayfasına bakınız.

Pogledajte i nacрте na prvim stranicama s abecednim i brojčanim referencama navedenima u tekstu objašnjenja. Potrebno je strogo se pridržavati uputa iz ovog priručnika. Odbacuje se svaka odgovornost za eventualne nezgode, štetu ili požar prouzročene aparatom a koje proizlaze iz nepridržavanja uputa navedenih u ovom priručniku.

Instalaciju i električno povezivanje mora izvršiti stručno usavršen tehničar. Preporučuje se da se napa ne pričvrsti na zid koji ne bi mogao izdržati njenu težinu, primjerice onaj od gipskartona i da ju se ne sprema unutar nekog komada namještaja. Za pričvršćivanje na zid koristiti dostavljene tipke: Sl.3 promjer 12 ,Sl.6 promjer 8.

Instalacija

Napa treba biti udaljena od kuhala barem 55 centimetara ako se radi o kuhalu na struju i barem 65 cm u slučaju da imate plinsko kuhalo ili mješovito. Ako uputstva za instalaciju uređaja govore o većoj udaljenosti, pridržavajte se istih.

Uporaba

Napa je opremljena gornjim izlazom za zrak **B** kahi bi izbacila dimove prema vani (**usisna verzija A**- nezapaljiva odvodna cijev). U slučaju da je nemoguće provesti dimove i paru prema vani može se upotrebljavati napa u filter verziji **F** montirajući 1 aktivni karbon filter **F** i tako da se para i dimovi pročiste pomoću gornje rešetkaste pregrade **G**.

Uključenje struje

Uvjerite se da se u blizini nape nalazi točka pristupa elektroenergetskoj mreži i da uređaj posjeduje diferencijal od 30 mA

Napon u mreži mora biti sukladan naponu navedenom na naljepnici tehničkih karakteristika smještenej unutar nape. Napa je opremljena električnim kabelom duljine 1250 mm s utikačem ili bez : ako posjeduje utikač, spojiti napu na utičnicu postavljenu u pristupačnu zonu i u skladnosti sa važećim zakonskim odredbama, ako ga ne posjeduje (izravan priključak na mrežu) primijeniti dvopolni prekidač u skladu sa zakonom s razmakom između kontakata u otvaranju ne manjim od 3 mm (dostupno), ovu instalaciju i električno povezivanje sukladno propisima mora izvršiti stručno usavršen tehničar.

Funkcioniranje

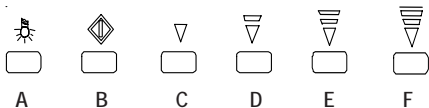

Opća uputstva: komanda je osjetljiva na dodir, za aktiviranje bilo koje funkcije dovoljno je lagano dodirnuti pravokutnik koji se nalazi ispod simbola.

A. Tipka ON/OFF svjetlo: pritiskujući tipku pale se svjetla nape.

B. Tipka ON/OFF motor: pritiskujući tipku pokreće se / zaustavlja motor za usisavanje zraka.

C.D.E.F. Tipka za prilagođavanje brzine: pritiskujući tipku napa se pokreće s odabranom brzinom usisavanja.

Funkcija Timer Pritiskujući tipku drugi put tipku koja se odnosi na odabranu brzinu, timer se Aktivira u trajanju 5 minuta. Ova je opcija moguća za svaku od 4 brzina. Pri isteku 5 minuta napa se automatski gasi.

Indikator zasićenosti filtra za masnoću kod upotrebe nape, svakih 40 sati led B tipke laganim treperenjem vas upozorava da filter za masnoću treba oprati.

Indikator zasićenosti ugljenog filtra kod upotrebe nape, svakih 120 led B tipke brzim treperenjem vas upozorava da ugljeni filter treba zamijeniti.

Bilješka: pritiskom tipke E+F u trajanju od barem 5 sekundi resetirati će se indikator zasićenosti filtra.

Pažnja! Taj se postupak primjenjuje isključivo nakon što ste izvršili postupak održavanja filtra.

Automatsko pokretanje putem senzora topline:

Zajedničkim pritiskom tipki C i D pokreće se automatski pogon. Ledovi koji označavaju četiri različite brzine pale se i trepere redom. Nakon približno 30 sekundi senzor temperature će pokrenuti motor birajući pravilnu brzinu usisavanja. Brzine će varirati promjenom temperature radne ploče. Pritiskom tipke B ponovo se pokreće ručno podešavanje nape.

Održavanje

Prije bilo kakve vrste održavanja isključite napu od struje.

Čišćenje

Napu treba učestalo čistiti, kako iznutra (s izuzetkom zone smještene iza filtra za masnoću) tako i izvana. Za čišćenje upotrijebiti krpu navlaženu denaturiranim alkoholom ili neutralnim tekućim deterdžentima. Izbjegavati korištenje proizvoda koji sadrže abrazive.

Oprez:

Ne pridržavanje norma čišćenja i zamjene nape i filtera povećava rizik od požara. Zato se savjetuje da se strogo pridržavate ovih uputstava.

Filter za masnoću:

trebate očistiti barem jedan put na mjesec ručno ili u perilici za posuđe na niskoj temperaturi i koristeći najkraći ciklus za pranje.

Pranjem u perilici metalni filter za masnoću može izgubiti sjaj ali njegove karakteristike filtriranja ostaju apsolutno nepromijenjene.

Karbonski filter

(Samo za verziju filtriranja)

Aktivni karbonski filter se ne može oprati, zamijeniti ili obnoviti. Nega treba zamijeniti svakih 6 mjeseci. Zadržava

neugodne mirise koje filter upija prilikom kuhanja.

Zamjena lampe

Pozor! Prije nego što dotaknete lampe, provjerite jesu li se ohladile.

Otvoriti svjetiljku jednim prstom pritisnuvši natpis push

Zamijeniti oštećenu žarulju

Koristiti samo halogene žarulje od maks. 20W (G4), pazeći da ih ne dotičete rukama.

Ponovno zatvoriti svjetiljku

Kapa je opremljena uređajem za automatsko otvaranje usisnog panela. Automatsko otvaranje se odigrava s motorom u 1° i 2° brzine da bi se zatim ponovno zatvorio ako se ugasi motor ili ako se prelazi na sljedeće brzine.

Vremena otvaranja: približno 40 sekundi;

Vremena zatvaranja: približno 40 sekundi;

Otvaranje panela: približno 2cm

Upozorenje: u brzinama 3 i 4 savjetuje se ručno otvaranje frontalnog usisnog panela da bi se izbjegla pretjerana pregrijavanja motora.

!!Pozor!! Pratiti panel do potpunog otvaranja/zatvaranja.

Snažno preporučujemo da u fazi zatvaranja panel ne gurate da ne bi oštetili mehaničke uređaje.

Upozorenje

Napu nikada ne koristiti bez pravilno postavljene rešetke!

POZOR:

pristupačni dijelovi mogu se pregrijati kada se koristi ploča za kuhanje.

U odvodnu cijev koja se koristi za ispuštanje isparenja proizvedenih u aparatima u kojima se odvija izgaranje plina ili drugih goriva ne smije se puštati zrak. Kada se kuhinjska napa koristi istovremeno s drugim aparatima koji koriste plin ili druga goriva, uvijek se mora predvidjeti odgovarajuće prozračivanje lokala. Strogo je zabranjeno pripremanje hrane pod napom na otvorenom plamenu. Primjena otvorenog plamena je štetna za filtre i može prouzročiti požar pa se u svakom slučaju mora izbjegavati. Prženje u ulju se mora vršiti pod nadzorom da bi se izbjeglo zapaljenje pregrijanog ulja. Za tehničke i sigurnosne mjere koje je potrebno usvojiti za ispuštanje isparenja, strogo se pridržavajte onog što je predviđeno propisima nadležnih lokalnih tijela.

Ovaj aparat je označen u skladnosti s Europskom smjernicom 2002/96/EC, Zbrinjavanje električkog i elektroničkog otpada (WEEE). Osiguravajući pravilno odlaganje ovog proizvoda, korisnik pridonosi sprječavanju posljedica potencijalno negativnih za prirodnu okolinu i zdravlje.



na proizvodu ili na popratnom tekstu vam objašnjava kako se ovaj proizvod ne bi smio tretirati kao kućni otpad, nego ga treba odnijeti na sabirno mjesto za električni i elektronski otpad. Pridržavajte se uputstava lokalnih vlasti gdje ostaviti takvu vrstu otpada. Kako biste imali sve potrebne informacije, stupite u kontakt s prikladnim lokalnim uredom za otpad ili službom za skupljanje otpada ili čak s trgovinom u kojoj ste kupili ovaj proizvod.

Aparat nije namijenjen uporabi od strane osoba (uključno s djecom) čije su tjelesne, osjetilne ili mentalne sposobnosti smanjene, ili onih s nedostatkom iskustva ili znanja, osim ako posredstvom osobe odgovorne za njihovu sigurnost nisu mogle uživati u pogodnostima nadzora ili uputa koje se odnose na korištenje aparata;

djeca moraju biti pod nadzorom kako bi se pouzdano utvrdilo da se ne igraju s aparatom.

Ako je kabel napajanja oštećen, moraju ga zamijeniti konstruktor ili njegov servis tehničke pomoći ili osoba slične kvalifikacije, s ciljem sprječavanja svake opasnosti.

Izjava o skladnosti eu :

Mi, Airforce S.p.A. via Ca' Maiano 140/E 60044 Fabriano AN ITALY izjavljujemo da su modeli:

- F80 90 TS ;

- F80 60 TS ;

na koje se odnosi ova izjava, u skladnosti sa sljedećim

Europskim smjericama s dopunama i nacionalnim

zakonodavstvima koje prihvataju ove smjernice:

-EMC 2004/108/CE ;

-LVD 2006/95/CE.

Za dodatne informacije ili tehničke kontakte, vidjeti zadnju stranicu priručnika.

GR ΟΔΗΓΙΕΣ ΓΙΑ ΤΟ ΜΟΝΤΑΡΙΣΜΑ ΚΑΙ ΓΙΑ ΤΗΝ ΧΡΗΣΗ

Συμβουλευτείτε και τα σχέδια στις πρώτες σελίδες με τις αλφαβητικές και τις αριθμητικές παραπομπές που αναφέρονται στο κείμενο της επεξήγησης.

Τηρήστε αυστηρά τις οδηγίες που αναφέρονται σε αυτό το εγχειρίδιο. Αποποιούμαστε οποιασδήποτε ευθύνης για τυχόν συμβάντα, προβλήματα ή πυρκαγιές που μπορεί να προκαλέσει το μηχάνημα και που μπορεί να προκύψουν από μη τήρηση των οδηγιών που αναφέρονται σε αυτό το εγχειρίδιο. Η εγκατάσταση και η ηλεκτρική σύνδεση θα πρέπει να γίνουν από ειδικευμένο τεχνικό. Συνιστάται να μην στερεώνεται τον απορροφητήρα σε τοίχο που δεν μπορεί να υποστηρίξει το βάρος του για παράδειγμα σε τοίχο από γυψοσανίδα και να μην τον τοποθετείτε στο εσωτερικό κάποιου επιπέδου. Για τη στερέωση επί του τοίχου χρησιμοποιήστε τις ωτίδες που παρέχονται: Εικ.3 διάμετρος 12 , Εικ.6 διάμετρος 8.

Εγκατάσταση

Ο απορροφητήρας πρέπει να έχει μία ελάχιστη απόσταση από την επιφάνεια μαγειρέματος των 55 εκ. στην περίπτωση ηλεκτρικών κουζίνας και των 65 εκ. στην περίπτωση κουζίνας υγραερίου ή μικτών.

Εάν οι οδηγίες εγκατάστασης του συστήματος για το μαγείρεμα με υγραέριο καθορίζουν μία απόσταση μεγαλύτερη, πρέπει να ληφθούν υπόψη.

Χρησιμοποίηση

Ο απορροφητήρας είναι εφοδιασμένος με μία ανώτερη έξοδο του αέρα **B** για την εκκένωση των καπνών προς το εξωτερικό περιβάλλον (**Τύπος απορρόφησης A** – σωλήνας για την εκκένωση δεν παρέχεται). Εάν δεν είναι δυνατή η εκκένωση των καπνών και των ατμών του μαγειρέματος προς το εξωτερικό περιβάλλον, είναι δυνατόν να χρησιμοποιηθεί ο απορροφητήρας **τύπου φίλτραρίσματος F** μοντάροντας 1 φίλτρο ενεργών ανθράκων **F**, οι καπνοί και οι ατμοί ανακυκλώνονται δια μέσου της ανώτερης σχάρας **G**.

Λειτουργία

Βεβαιωθείτε ότι κοντά στον απορροφητήρα υπάρχει σημείο πρόσβασης στο δίκτυο ηλεκτρικής τροφοδοσίας και ότι η εγκατάσταση διαθέτει διαφορικό από 30 mA

Η τάση του δικτύου πρέπει να αντιστοιχεί στην τάση που αναφέρεται επάνω στην ετικέτα των χαρακτηριστικών μέσα στον απορροφητήρα. Ο απορροφητήρας έχει ηλεκτρικό καλώδιο των 1250 mm με πρίζα ή χωρίς: Αν διαθέτει πρίζα συνδέστε τον απορροφητήρα σε πρίζα βάσει των εν ισχύ κανονισμών στην προσβάσιμη περιοχή, αν δεν διαθέτει πρίζα (άμεση σύνδεση στο δίκτυο) τοποθετήστε έναν διπολικό διακόπτη με απόσταση μεταξύ των επαφών όχι μικρότερη των 3mm (προσβάσιμη) αυτή η εγκατάσταση και η ηλεκτρική σύνδεση θα πρέπει να γίνουν βάσει των κανονισμών από έναν ειδικευμένο τεχνικό.

Λειτουργία

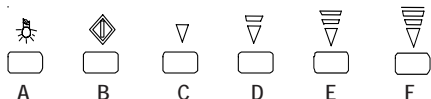

Γενικές σημειώσεις: Το τηλεχειριστήριο είναι ευαίσθητο στην αφή, για την ενεργοποίηση μιας οποιασδήποτε λειτουργίας χρειάζεται ελαφριά πίεση στο τετραγωνάκι κάτω από το σύμβολο.

A. Πλήκτρο φωτός ON/OFF: πιέζοντας το πλήκτρο θα ανάψουν τα φώτα του απορροφητήρα

B. Πλήκτρο μοτέρ ON/OFF: πιέζοντας το πλήκτρο ενεργοποιείται/ απενεργοποιείται το μοτέρ αναρρόφησης

C.D.E.F. Πλήκτρο ρύθμισης ταχύτητας: πιέζοντας το πλήκτρο ο απορροφητήρας κινείται στην επιλεγμένη ταχύτητα αναρρόφησης.

Λειτουργία Timer Πατώντας για δεύτερη φορά το αντίστοιχο πλήκτρο στην επιλεγμένη ταχύτητα, ενεργοποιείται το timer για 5 λεπτά. Αυτό είναι δυνατό για κάθε μια από τις 4 ταχύτητες. Στο τέλος των 5 λεπτών ο απορροφητήρας σβήνει αυτόματα.

Κορεσμός φίλτρων λίπους κάθε 40 ώρες χρήσης του απορροφητήρα, η λυχνία B του πλήκτρου, ειδοποιεί αναβοσβήνοντας **αργά**, ότι τα φίλτρα λίπους θα πρέπει να πλυθούν.

Κορεσμός φίλτρων άνθρακα κάθε 20 ώρες χρήσης του απορροφητήρα, η λυχνία B του πλήκτρου, ειδοποιεί αναβοσβήνοντας **γρήγορα**, ότι το φίλτρο άνθρακα θα πρέπει να αντικατασταθεί.

Σημείωση: πατώντας για τουλάχιστον 5 δευτερόλεπτα το πλήκτρο E+Fθα επαναφέρει την ένδειξη κορεσμού των φίλτρων.

Προσοχή! Αυτή η λειτουργία θα πρέπει να γίνεται μόνο μετά τη συντήρηση των φίλτρων.

Αυτόματη λειτουργία μέσω αισθητήρα θερμότητας:

Πιέζοντας ταυτόχρονα τα πλήκτρα C D ενεργοποιείται η αυτόματη λειτουργία. Οι λυχνίες των τεσσάρων ταχυτήτων αναβοσβήνουν διαδοχικά. Μετά από περίπου 30 δευτερόλεπτα ο αισθητήρας θερμοκρασίας θα εκκινήσει το μοτέρ επιλεγώντας τη σωστή θερμοκρασία αναρρόφησης. Οι ταχύτητες θα αλλάζουν με την αλλαγή της θερμοκρασίας που θα προέρχεται από μάτια. Πατώντας το πλήκτρο B αποκαθίσταται η χειροκίνητη λειτουργία

Συντήρηση

Πριν από κάθε εργασία συντήρησης αποσυνδέστε τον απορροφητήρα από το ρεύμα.

Καθαρισμός

Ο απορροφητήρας θα πρέπει να καθαρίζεται τακτικά, τόσο στο εσωτερικό του όσο και στο εξωτερικό του (με εξαίρεση την περιοχή που βρίσκεται πίσω από το φίλτρο ελαίων). Για τον καθαρισμό χρησιμοποιήστε ένα καθαρό πανί εμποτισμένο με οινόπνευμα ή υγρά ουδέτερα απορρυπαντικά. Αποφύγετε τη χρήση των προϊόντων που περιέχουν σιλικωτικά.

Προσοχή:

Η μη τήρηση των κανόνων καθαρισμού του απορροφητήρα και της αντικατάστασης και καθαρισμού των φίλτρων προκαλεί κινδύνους πυρκαγιάς. Γι'αυτό πρέπει να δώσετε μεγάλη προσοχή στις προτεινόμενες οδηγίες.

Φίλτρο για τα λίπoι:

πρέπει να καθαρίζεται μία φορά τον μήνα, με απορροπτανικά που δεν χαράζουν, στο χέρι ή στο πλυντήριο πιάτων σε χαμηλές θερμοκρασίες και σε σύντομο κύκλο.

Με το πλύσιμο στο πλυντήριο πιάτων το μεταλλικό φίλτρο για τα λίπoι μπορεί να γίνει θαμπό, αλλά τα δικά του χαρακτηριστικά φίλτραρίσματος δεν αλλάζουν.

Φίλτρο άνθρακα

(μόνο για τύπο φίλτραρίσματος)

Το φίλτρο ενεργών ανθράκων **F** δεν πλένεται και δεν αναδημιουργείται.

Η αντικατάσταση του φίλτρο άνθρακα πρέπει να γίνεται κάθε 6 μήνες.

Συγκρατεί τις δυσοσμίες που προέρχονται απο το μαγειρέμα.

Αντικατάσταση λάμπες

Προσοχή! Πρίν αγγίξε τις λάμπες βεβαιωθείτε ότι είναι κρύες.

Ανάψτε το φως πατώντας με το δάκτυλο στην επιγραφή push Αντικαταστήστε το λαμπτήρα που έχει υποστεί βλάβη.

Χρησιμοποιήστε μόνο λαμπτήρες αλογόνου των 20W max (G4), με προσοχή ώστε να μην τους ακουμπήσετε με τα χέρια.

Κλείστε και πάλι το φως.

Ο απορροφητήρας διαθέτει μια διάταξη που ανοίγει αυτόματα από το πλαίσιο απορρόφησης. Το αυτόματο άνοιγμα γίνεται με το μοτέρ στην 1η και τη 2η ταχύτητα και στη συνέχεια κλείνει και το μοτέρ σβήνει ή περνάει στις επόμενες ταχύτητες.

Χρόνος ανοίγματος: περίπου 40 δευτερόλεπτα

Χρόνος κλεισίματος: περίπου 40 δευτερόλεπτα

Άνοιγμα πλαισίου: περίπου 2cm

Προειδοποίηση: στις ταχύτητες 3 και 4 συνιστάται να ανοίγεται με το χέρι το εμπρόσθιο πλαίσιο αναρρόφησης ώστε να αποφυγεται υπερθέρμανση του μοτέρ.

!!Προσοχή!! Συνοδεύεστε με το χέρι το πλαίσιο μέχρι να κλείσει/ανοίξει εντελώς.

Κατά το κλείσιμο συνιστάται να μην πιέζετε το πλαίσιο ώστε να μην προκληθεί βλάβη στα μηχανικά μέρη.

Προειδοποιήσεις:

Οδηγίες:

Μη χρησιμοποιείτε ποτέ τον απορροφητήρα χωρίς τη σχάρα να έχει τοποθετηθεί σωστά!

ΠΡΟΣΟΧΗ:

Τα μέρη με εξωτερική πρόσβαση μπορεί να υπερθερμανθούν όταν χρησιμοποιείται η επιφάνεια των εστίων.

Ο αέρας δεν θα πρέπει να εκφορτώνεται σε αγωγό που χρησιμοποιείται για την εκφόρτωση των απαερίων που παράγονται από μηχανήματα καύσης αερίου ή άλλα καύσιμα. Θα πρέπει προβλέπεται κατάλληλος αερισμός του χώρου όταν ο απορροφητήρας της κουζίνας χρησιμοποιείται ταυτόχρονα με άλλα μηχανήματα που χρησιμοποιούν αέριο ή άλλα καύσιμα. Απαγορεύεται ρητά να μαγειρεύετε της τροφές με φλόγα κάτω από τον απορροφητήρα. Η χρήση της ελεύθερης φλόγας προκαλεί βλάβη στα φίλτρα και μπορεί να δημιουργήσει

πυρκαγιές, για το λόγο αυτό θα πρέπει να το αποφεύγετε σε κάθε περίπτωση. Το τήγανισμα θα πρέπει να γίνεται πάντα υπό επίτηρηση ώστε να αποφεύγεται ο κίνδυνος πυρκαγιάς. Για τα τεχνικά μέτρα και τα μέτρα ασφαλείας για την εκτόνωση των απαερίων τηρήστε όσα προβλέπουν οι κανονισμοί των αρμόδιων τοπικών φορέων.

Αυτό το μηχάνημα έχει σήμανση βάσει της Ευρωπαϊκής Οδηγίας 2002/96/EC, Waste Electrical and Electronic Equipment (WEEE). Βεβαιωθείτε ότι το προϊόν αυτό έχει διατεθεί με τον κατάλληλο τρόπο, ο χρήστης συμβάλει στην αποφυγή αρνητικών συνεπειών για το περιβάλλον και την υγεία.



Το σύμβολο πάνω στο προϊόν ή στα έγγραφα που το συνοδεύουν δείχνει ότι αυτό το προϊόν δεν πρέπει να μεταχειριστεί σαν οικιακό απόβλητο αλλά πρέπει να παραδοθεί στο ιδανικό σημείο συλλογής για την ανακύκλωση ηλεκτρικών και ηλεκτρονικών συσκευών. Να διαλυθεί ακολουθώντας τους τοπικούς κανονισμούς για την καταστροφή των αποβλήτων. Για περισσότερες πληροφορίες για την μεταχείριση, την περισυλλογή και την ανακύκλωση αυτού του προϊόντος, να έρθετε σε επαφή με το σχετικό τοπικό γραφείο, την υπηρεσία συλλογής των οικιακών αποβλήτων ή το κατάστημα απο το οποίο έχει αγοραστεί το προϊόν.

Το μηχάνημα δεν προορίζεται για χρήση από άτομα (συμπεριλαμβανομένων και των παιδιών) με περιορισμένες φυσικές, αισθητηριακές και νοητικές ικανότητες ή από άτομα χωρίς εμπειρία ή γνώση, εκτός από την περίπτωση που βρίσκονται υπό την ευθύνη ενός ατόμου που αναλαμβάνει την ευθύνη για την προσωπική τους ασφάλεια, ή υπό επίτηρηση ή έχοντας λάβει οδηγίες για τη χρήση της συσκευής

Τα παιδιά θα πρέπει να βρίσκονται υπό επίτηρηση ώστε να εξασφαλίζεται ότι δεν παίζουν με τη συσκευή.

Αν το καλώδιο τροφοδοσίας έχει υποστεί βλάβη, θα πρέπει να αντικατασταθεί από τον κατασκευαστή ή από την υπηρεσία τεχνικής υποστήριξης ή από ένα άτομο με παρόμοια εξουσιοδότηση, έτσι ώστε να αποφευχθεί οποιοσδήποτε κίνδυνος

Δήλωση Συμμόρφωσης CE:

Εμείς της Airforce S.p.A. via Ca' Maiano 140/E 60044

Fabriano AN ITALY δηλώνουμε ότι τα μοντέλα:

- F80 90 TS

- F80 60 TS

στα οποία αναφέρεται αυτή η δήλωση, συνάδουν με τις ακόλουθες ευρωπαϊκές οδηγίες, τις τροποποιήσεις και τις εθνικές οδηγίες που αφορούν αυτές τις οδηγίες:

-EMC 2004/108/CE

-LVD 2006/95/CE.

Για περισσότερες πληροφορίες ή τεχνικές επαφές, συμβουλευτείτε την τελευταία σελίδα του εγχειριδίου.

RO INSTRUCȚIUNI DE MONTARE ȘI FOLOSIRE

Consultați de asemenea desenele de pe primele pagini cu referințe alfabete care descrie în textul explicativ. Respectați cu strictețe instrucțiunile expuse în acest manual. Se declină orice responsabilitate în caz de eventuale nereguli, daune sau incendii provocate aparatului în urma nerespectării instrucțiunilor din acest manual. Instalarea și conectarea electrică trebuie efectuate de către un tehnician calificat. Recomandăm să nu fixați hota pe un perete care nu poate susține greutatea acesteia, de exemplu de gips-carton, și să nu o montați pe mobilierul de bucătărie. Pentru fixarea pe perete a hotei folosiți diblurile din dotare. Fig.3 cu diametrul 12, Fig.6 cu diametrul 8.

Instalare

Distanța minimă între suprafața suportului recipientelor pe dispozitivul de gătit și partea de jos a hotei nu trebuie să fie mai mică de 55 cm în cazul mașinilor de gătit electrice, și de 65 cm în cazul mașinilor de gătit cu gaz sau mixte. Dacă instrucțiunile de instalare ale dispozitivului de gătit cu gaz specifică o distanță mai mare, este necesar să țineți cont de aceasta.

Utilizare

Hota este dotată cu o aerisire în partea superioară B, pentru evacuarea gazelor de ardere în exterior (Versiunea aspirantă A - tubul de evacuare nu e furnizat). În cazul în care nu este posibilă evacuarea către exterior a fumului și vaporilor rezultați în urma gătitului, hota se poate folosi în versiune filtrantă F, montând un filtru de cărbune activ F, fumul și vaporii fiind reciclați prin grilajul superior G.

Conexiune electrică

Asigurați-vă că în apropierea hotei există un punct de acces la rețeaua alimentară și că aparatul este prevăzut cu un întrerupător diferențial de 30 mA. Tensiunea rețelei trebuie să corespundă cu tensiunea indicată pe eticheta cu date tehnice situată în interiorul hotei. Hota este dotată cu cablu electric de 1250 mm cu fir de curent sau fără: dacă hota este prevăzută cu fir de curent, cuplați hota la o priză de curent conform normelor în vigoare care se află într-o zonă accesibilă, dacă însă nu are în dotare fir de curent (conectare directă la rețea), aplicați un întrerupător bipolar conform normelor, lăsând între contacte la deschidere o distanță nu mai mică de 3mm (accesibilă), această instalare și conectarea electrică trebuie efectuate conform Normei de către un tehnician calificat.

Funcționarea

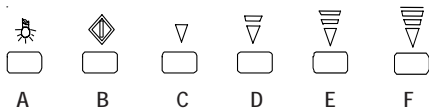

Note generale: comanda este sensibilă la atingere, pentru a activa oricare funcție este suficientă o ușoară apăsare în dreptunghiul de sub simbol.

A. Tasta ON/OFF lumină: la apăsarea tastei se aprind luminile hotei

B. Tasta ON/OFF motor: la apăsarea tastei se pornește/oprește motorul de aspirație.

C.D.E.F. Tasta de reglare a vitezei: la apăsarea tastei hota se pune în funcțiune cu viteza de aspirație selectată

Funcționarea Timer-ului Apăsând a doua oară tasta de viteză selectată, se activează timer-ul timp de 5 minute. Aceasta este posibilă pentru fiecare din cele 4 viteze. La terminarea celor 5 minute hota se oprește automat.

Saturare filtre grăsimi la fiecare 40 de ore de utilizare a hotei, ledul tastei B, anunță printr-o aprindere slabă a ledului că filtrele de grăsime trebuie să fie spălate.

Saturare filtru cu cărbun la fiecare 120 de ore de utilizare a hotei, ledul tastei B anunță printr-o aprindere puternică a ledului că filtrul cu cărbune trebuie să fie înlocuit.

Note: apăsarea timp de cel puțin 5 secunde a tastei E+F va reseta indicatorul de saturare a filtrelor.

Atenție: Această operație trebuie executată numai după ce s-a efectuat întreținerea filtrelor.

Funcționarea automată prin sensorul de căldură: Apăsarea concomitentă a tastelor C D declanșează funcționarea automată. Ledurile celor patru viteze se vor aprinde unul după altul. După circa 30 secunde sensorul de temperatură va pune în funcțiune motorul selectând viteza de aspirație. Vitezele vor varia în funcție de varierea temperaturii care provine de la suprafața de pregătire a mâncării. Apăsând tasta B se revine la funcționarea manuală. Hota trebuie curățată frecvent, atât în interior (cu excepția zonei situată în spatele filtrelor pentru grăsimi) cât și în exterior.

Pentru curățare folosiți o cârpă umezită cu alcool denaturat sau detergenți lichizi neutri. Evitați folosirea produselor care conțin substanțe abrazive.

Atenție:

Nerespectarea normelor de curățare a hotei precum și nenlocuirea sau necurățarea filtrelor poate crea la riscuri de incendii; Va sfătuim, așadar, să respectați toate instrucțiunile

Filtru anti-grăsimi:

Trebuie să fie curățat o dată pe lună, cu detergenți neabrazivi, manual sau utilizând mașina de spălat vase, la temperaturi scăzute și folosind un program scurt.

Filtrul metalic anti-grăsimi, spălat cu mașina de spălat vase se poate decolora, dar nu și va pierde caracteristicile de filtrare.

Filtrul cu cărbuni (doar pentru versiune filtrantă):

Filtrul cu cărbuni activi F nu se spală și nu e regenerabil. Filtrul cu cărbune trebuie să se înlocuiască tot la 6 luni. Reține mirosurile neplăcute, derivate în urma procesului de coacere.

Înlocuirea becurilor:

Atenție! Înainte de a atinge becurile, asigurați-vă că nu au o temperatură ridicată.

Aprindeți becul apăsând cu un deget pe inscripția push. Înlocuiți becul deteriorat.

Folosiți numai becuri cu halogen de 20W max (G4), având grijă să nu le atingeți cu mâinile.

Ventilatorul este prevăzut cu un dispozitiv de deschidere automată a panoului de aspirare. Acesta se deschide automat atunci când motorul este în prima sau în a doua viteză, iar apoi se închide dacă se oprește motorul sau dacă se trece la vitezele următoare.

Tempul de deschidere: aproximativ 40 de secunde;

Tempul de închidere: aproximativ 40 de secunde;

Deschidere panou: aproximativ 2cm

Aveți grijă: pentru vitezele 3 și 4, este recomandată deschiderea manuală a panoului frontal de aspirare, pentru a evita încălzirea excesivă a motorului.

!!Atenție!! Împingeți/trageți de panou până la deschiderea/închiderea sa completă. Atunci când panoul este închis, se recomandă insistent să nu fie forțat, pentru a nu dauna dispozitivelor mecanice.

Nu folosiți niciodată hota dacă grilajul nu a fost montat corect!

ATENȚIE:

părțile accesibile se pot supraîncălzi atunci când utilizezi aragazul.

Aerul nu trebuie evacuat pe tubulatura folosită pentru evacuarea fumului produs de aparatele de ardere a gazului sau altor combustibili. Este strict interzisă prepararea alimentelor la foc deschis sub hotă. Folosirea flăcării libere poate deteriora filtrele și poate provoca incendii, iată de ce acest lucru trebuie evitat în orice caz. Procesul de frigere trebuie supravegheat pentru a evita aprinderea uleiului supraîncălzit. Pentru măsuri tehnice și de securitate, ce trebuie întreprinse pentru evacuarea fumului, respectați cu strictețe prevederile regulamentelor emise de către autoritățile locale competente.

Acest aparat este înregistrat în conformitate cu Directiva Europeană 2002/96/EC, Waste Electrical and Electronic Equipment (WEEE). Asigurându-se că acest produs este reciclat în mod corect, utilizatorul contribuie la prevenirea unor potențiale consecințe negative asupra mediului înconjurător și sănătății.



Simbolul  de pe produs, sau de pe documentele care însoțesc produsul, indică faptul că acesta nu poate fi aruncat împreună cu deșeurile menajere. Trebuie predat la punctul de colectare corespunzător, pentru reciclarea echipamentului electric și electronic.

Aruncarea la gunoi a aparatului trebuie făcută în conformitate cu normele locale pentru eliminarea deșeurilor.

Pentru informații mai detaliate privind eliminarea, valorificarea și reciclarea acestui produs, vă rugăm să contactați administrația locală, serviciul de eliminare a deșeurilor menajere sau magazinul de unde ați cumpărat produsul.

Aparatul nu este destinat pentru a fi uzat de către persoane (inclusiv copii) cu capacități fizice, senzoriale sau mintale reduse, sau care nu posedă experiența sau cunoștințele necesare, cu excepția faptului în care ele au putut beneficia, prin mijlocirea unei persoane responsabile de securitatea lor, de supraveghere sau de instrucțiuni privitor la folosirea aparatului;

copiii trebuie să fie supravegheați pentru a se asigura că nu se joacă cu aparatul.

Dacă cablul de alimentare este deteriorat, el va fi înlocuit de către constructor sau de serviciul de asistență tehnică al acestuia sau de o persoană care posedă o calificare similară, pentru a preveni orice risc.

Declarație de conformitate CE:

Noi Airforce S.p.A. str. Ca' Maiano 140/E 60044 Fabriano AN ITALIA declaram că modelele:

- F80 90 TS ;
- F80 60 TS ;

la care se raportează declarația dată sunt în conformitate cu următoarele directive europene cu amendamentele și legislațiile naționale ce se aliniază acestor directive:

- EMC 2004/108/CE ;
- LVD 2006/95/CE.

Pentru informații sau contacte suplimentare consultați ultima pagină a manualului.

Vaadake ka esimestel lehtedel olevaid jooniseid koos selgitava teksti alfabeetiliste ja numbriliste viitemärkidega.

Järgige täpselt käesoleva kasutusjuhendi juhiseid. Keeldume igasugusest vastutusest võimalike masina poolt põhjustatavate ebamugavuste, kahjustuste või tulekahjude eest, mis tulenevad käesoleva kasutusjuhendi juhiste mittejärgimisest. Paigalduse ja elektriühenduse peab sooritama spetsiaalne tehnik. Ei ole soovitatav kinnitada tõmbekappi seinale, mis ei suuda selle raskust kanda – näiteks kipsplaadist seinale – ega paigutada seda mööblesse sisse. Kasutage seinale kinnitamiseks kaasasolevaid tüüblaid: Joon. 3 läbimõõt 12 , Joon. 6 läbimõõt 6.

Paigaldamine

Tõmbekapp peab asetsema vähemalt 55 cm kaugusel elektripliidi tööpinnast ja 65 cm kaugusel gaasi- või segatoitega pliidi korral.

Kui gaasipliidi paigaldusjuhistes on nõutav suurem vahemaa, siis arvestage sellega.

Kasutamine

Tõmbekapil on ülemine õhuväljalaskeava B aurude väljapoole juhtimiseks (tõmbeversioon A – väljalasketoru pole komplektis). Kui ei ole võimalik juhtida suitsu ja keeduauruid väljapoole, siis kasutage tõmbekapi filtreerivat varianti F. Paigaldage selleks aktiivsoefilter F. Aurud pannakse ringlema ülemise resti G kaudu.

Ühendamine vooluvõrku

Kontrollige, et tõmbekapi läheduses oleks olemas juurdepääs vooluvõrgule ja seade oleks varustatud 30 mA diferentsiaalvooluga.

Võrgu pinge peab vastama tõmbekapi siseküljel oleval sildil näidatule. Kapil on olemas 1250 mm pikkune pistikuga või ilma pistikuta elektrijuhe – kui pistik on olemas tuleb ühendada kapi juhe ligipäasetavas kohas asuva nõuetekohase pistikuga; kui pistikut ei ole (otseühendus võrguga), tuleb kasutada nõuetekohaselt bipolaarset lülitiit, kusjuures avatud kontaktide vahele peab jääma vähemalt 3 mm.

Töötamine

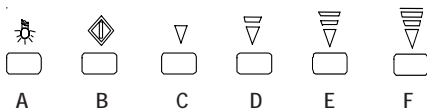

Üldist: paneel on puuetundlik – ükskõik millise funktsiooni käivitamiseks piisab kergest survest märgi all olevale nelinurgale.

A. Valguse ON/OFF lüliti: nuppu puudutades süttivad ventilaatori lambid.

B. Mootori ON/OFF lüliti: nuppu puudutades käivitub/seiskub ventilaatori mootor.

C.D.E.F. Kiiruse reguleerimise lüliti: nuppu puudutades läheb ventilaator üle valitud ventilatsioonikiirusele.

Kella funktsioon Vajutades veelkord valitud kiirusenupule, käivitub 5 minutiks taimer.

See on võimalik kõigi 4 kiiruse puhul.

5 minuti pärast peatub ventilaator automaatselt.

Rasvafiltri küllastumine ventilaatori iga 40 töötunni järel teatab nupu B valgusdiodi aeglane vilkumine, et rasvafiltrid vajavad pesemist.

Süsinikfiltri küllastumine ventilaatori iga 120 töötunni järel teatab nupu B valgusdiodi kiire vilkumine, et süsinikfilter tuleb välja vahetada.

Märkus: filtrite küllastumise näitaja lähtestatakse vähemalt 5 sekundilise survega nupule E+F.

Tähelepanu! Seda tehakse alati alles pärast filtrite hooldust.

Automaatne töö soojusanduri abil:

Automaatne funktsioneerimine käivitatakse vajutades korraga nuppudele C D. Kõigi nelja kiiruse valgusdiodid vilguvad järjestikku. Umbes 30 sekundi pärast käivitab temperatuurandur mootori õigel ventilatsioonikiirusel. Kiirused varieeruvad vastavalt pliidist õhukvale kuumusele. Manuaalne funktsioneerimine taastatakse vajutades nuppu B .

Enne hooldustöid lahutage tõmbekapp vooluvõrgust.

Puhastamine

Kappi tuleb sageli puhastada – nii seestpoolt (v.a. rasvafiltri taga olev ala) kui ka väljastpoolt. Kasutage puhastamiseks denatureeritud piirituse või vedela neutraalse puhastusvahendiga niisutatud lappi. Vältige abrasiivained sisaldavaid tooteid.

Tähelepanu:

Juhiste eiramine tõmbekapi puhastamisel ja filtrite vahetamisel ning puhastamisel võib põhjustada süttimisohu. Seega soovitage kinni pidada toodud juhistest.

Rasvapuhastusfilter:

Puhastage kord kuus õmatoimelise puhastusvahendiga, käsitsi või nõudepesumasinas, madalal temperatuuril ja lühikese pesutsükliga.

Nõudepesumasinas pestes võib metallist rasvapuhastusfilter tuhmuda, ent selle filtreerivad omadused ei muutu.

Soefilter (ainult filtriga variandil):

Aktiivsoefilter F pole pestav ega taastatav.

Soefiltrit vahetatakse iga 6 kuuga tagant.

Hoiab ära / eemaldab ebameeldivad toiduvalmistamise lõhnad.

Lampide vahetamine:

Tähelepanu! Eelnevalt veenduge, et lambid on külmad.

Avage valgusti vajutades näpuga tekstil *push*.

Vahetage kahjustunud pirn välja.

Kasutage ainult maks. 20W halogeenpirne (G4), vältides nende kättega puudutamist.

Pange valgusti jälle kinni.

Tõmbeventilaator on varustatud sissetõmbe paneeli automaatse avamiseseadise. Automaatne avanemine toimub, kui mootor töötab kiirusel 1 ja 2 ning lõppeb, kui mootor seisatakse või kui minnakse üle järgmistele kiirustele.

Avanemisaeg: umbes 40 sekundit.

Sulgumisaeg: umbes 40 sekundit.

Paneeli avanemine: umbes 2 cm.

Hoiatus: kiirustel 3 ja 4 soovitage avada eesmine sissetõmbe paneel käsitsi, et vältida mootori liigset ülekuumenemist.

Tähelepanu! Hoidke paneelist kinni kuni selle täieliku avanemiseni/sulgumiseni.

Sulgumise ajal ei tohiks mitte mingil juhul paneelile jõuda rakendada, kuna see võib kahjustada seadme mehhaanilisi osi.

Hoiatused

Ärge kasutage kunagi kappi siis, kui selle võre ei ole korralikult monteeritud!

TÄHELEPANU!

seadme osad võivad pliidi kasutamise puhul kuumeneda. Õhku ei tohi väljutada lõõri, mida kasutatakse gaasi või muude kütteainetega töötavate seadmete heitgaaside väljutamiseks. Kui köögi tõmbekappi kasutatakse samaaegselt teiste gaasi või muude kütteainetega töötavate seadmetega, peab ruumis olema alati piisav õhustus. Tõmbekapi all on leegiga küpsetamine rangelt keelatud. Lahtise tule kasutamine on filtritele kahjulik ja võib põhjustada tulekahju, seetõttu tuleb seda igal juhul vältida. Õlis praadimist tuleb pidevalt jälgida, et vältida ülekuumenenud õli süttimist. Suitsu väljutamisele kehtivate tehniliste ja ohutusnõuete osas tuleb järgida täpselt vastavat kohalikku seadusandlust.

See seade on märgistatud vastavalt Euroopa direktiivile 2002/96/EC *Waste Electrical And Electronic Equipment* (WEEE). Kui seadme kasutaja tagab selle, et seade käideldakse õigesti, aitab ta vältida keskkonnale kahjulikke tagajärgi.



Tootel või selle juurde kuulvatel dokumentidel on sümbol, mis osutab, et seda toodet ei tohi käsitada olmejäätmena, vaid tuleb viia ohtlike jäätmete kogumispunkti ümbertöötlemiseks. Tootest vabanemisel järgige kohalikke prügitöötlemise normatiive. Täpsema info saamiseks selle toote hoolduse, tagastamise ja taaskasutuse kohta võtke ühendust kohaliku teeninduskeskusega, olmejäätmete kogumiskeskusega või kauplusega, kust see toode on ostetud. Seade ei ole mõeldud kasutamiseks puudulike füüsiliste, sensoorsete või vaimsete võimetega isikutele (k.a. lapsed) või isikutele, kellel puudub vastav kogemus või teadmised, v.a. juhul, kui neid jälgib või on õpetanud seadet kasutama nende ohutuse eest vastutav isik:

Jälgida tuleb, et lapsed masinaga ei mängiks.

Kui voolujuhe on kahjustunud, peab selle välja vahetama masina tootja, tehniline klienditeenindus või vastava kvalifikatsiooniga isik nii, et kõik ohud oleksid kõrvaldatud

CE vastavusdeklaratsioon:

Meie *Airforce S.p.A. via Ca' Maiano 140/E 60044 Fabriano AN ITALY* kinnitame, et mudelid:

- F80 90 TS ;

- F80 60 TS ;

mida käesolev deklaratsioon puudutab, vastavad järgnevatele Euroopa direktiividele ja nende täiendustele ning riiklikule seadusandlusele, mis neid direktiive tunnistab:

-EMC 2004/108/CE ;

-LVD 2006/95/CE.

Vaadake lisateabe või tehnilise abi saamiseks kontaktandmeid kasutusjuhendi viimasel lehel.

Seuraa samalla alkusivujen kuvia, joiden kirjaimet ja numerot viittaavat tämän tekstin selityksiin.

Tässä käyttöohjeessa annettuja ohjeita on noudatettava tarkasti. Valmistaja ei ole vastuussa laitteen mahdollisesti aiheuttamista haitoista, vahingoista ja tulipaloista, jotka johtuvat tässä käyttöohjeessa annettujen ohjeiden noudattamatta jättämisestä. Asennuksen ja sähköliittännän saa tehdä ainoastaan erikoistunut asentaja. Liesituulelinta ei saa kiinnittää seinään, joka ei jaksa kannatella sen painoa, esimerkiksi kipsiseinään. Liesituulelinta ei saa myöskään upottaa kalusteeseen sisään. Käytä seinäkiinnitykseen asennussarjan mukana toimitettuja kiinnikkeitä: Kuva 3 läpimitta 12, Kuva 6 läpimitta 8.

Ulos

Keittotason tukipinnan ja tuulettimen välinen minimietäisyys on oltava vähintään 55cm sähköliesien osalta ja 65cm kaasu- ja sekaliesien osalta.

Jos kaasuliuden käyttöohjeissa vaaditaan suurempi etäisyys, on se otettava huomioon.

Käyttö

Tuulettimessa on ylempi poistoaukko B, jonka kautta savu poistuu ulos (**Imukuperversio A** – poistoputki ei kuulu varustukseen). Jos ruoanlaitosta aiheutunutta savua ja höyryä ei ole mahdollista poistaa ulos, voidaan tuulelinta käyttää **suodatinversiona F** asentamalla siihen 1 aktiivihiilisuodatin F, savu ja höyry poistuvat ulos ylemmän suodatinverkon G lävitse.

Sähköliittäminen

Varmistu, että liesituulettimen lähellä on sopiva sähköliittäminen ja että laitteistossa on 30 mA:n differentiaali.

Verkojännitteen on oltava liesituulettimen sisäpuolella olevan tyyppikilven mukainen. Liesituulettimessa on 1 250 mm:n pituinen verkkojohto, jonka päässä voi olla pistotulppa: Jos johdossa on pistotulppa, kytkie liesituulelinvoimassa olevien normien mukaiseen pistorasiaan, joka on helppopääsyyssä paikassa. Jos pistotulppaa ei ole (suora liitäntä verkkoon), käytä normien mukaista kaksinapaista kytkintä, jossa avattujen kontaktien välinen etäisyys on vähintään 3 mm (ja jota pääsee käyttämään). Asennuksen ja sähköliittännän on oltava normien mukaisia, joi- ne saa tehdä vain erikoistunut asentaja.

Toiminnot

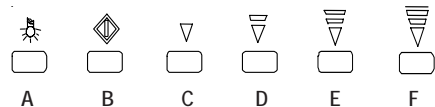

Yleisiä huomautuksia: ohjaimet ovat kosketusherkkiä, ja minkä tahansa toiminnon aktivoimiseksi riittää merkin alapuolella olevan suorakulmion kevyt painaminen.

A. ON/OFF valonäppäin: painamalla näppäintä kuvun valot syttyvät.

B. ON/OFF moottorinäppäin: painamalla näppäintä imumoottori käynnistyy/sammuu.

C.D.E.F. Nopeuden säätelynäppäin: painamalla näppäintä kupu käynnistyy valittuun imunopeuteen.

Ajastintointo Painamalla toisen kerran valittuun nopeuteen liittyvää näppäintä, ajastin aktivoituu 5 minuutiksi. Tämä on mahdollista jokaisessa 4 nopeudessa. 5 minuutin kuluttua kupu sulkeutuu automaattisesti.

Rasvasuodattimen Joka 40 tunti kuvun käyttämisestä näppäimen loistediodi B huomauttaa

kyllästyminen hitaalla viikunnalla, että rasvasuodattimet on pestävä.

Hiilisuodattimen Joka 120 tunti kuvun käyttämisestä loistediodi B huomauttaa **nopealla kyllästyminen** viikunnalla, että hiilisuodatin on vaihdettava.

Huomio: Näppäimen E+F painaminen vähintään 5 sekunnin ajan asentaa uudelleen suodattimien kyllästyminen osoittimet.

Huomio! Tämä toiminto suoritetaan vasta sitten kun suodattimet on huollettu.

Automaattinen toiminto sähköanturin välityksellä:

Samanaikainen näppäinten C D painaminen käynnistää automaattisen toiminnon. Neljän nopeuden loistediodit syttyvät samanaikaisesti. Noin 30 sekunnin kuluttua lämpötila-anturi käynnistää moottorin valiten imun oikean nopeuden. Nopeudet vaihtelevat lämpötilan mukaan

Ulosto

Irrota tuuletin sähköverkosta aina ennen korjaustöiden aloittamista.

Puhdistus:

Liesituulelin on puhdistettava usein sisältä (lukuun ottamatta rasvasuodattimen jälkeistä aluetta) ja ulkoa. Käytä puhdistukseen denaturoidulla sprillä tai neutraalilla nestemäisellä puhdistusaineella kostutettua kangasta. Vältä hankaavia aineita sisältävien tuotteiden käyttöä.

Huomio:

Tuulettimen puhdistuksesta ja suodattimien vaihdosta annettujen ohjeiden noudattamattajättämisestä voi aiheutua tulipalovaara. On siis suositeltavaa noudattaa annettuja ohjeita.

Rasvasuodatin:

puhdistetaan kerran kuukaudessa miedolla pesuaineella, käsin tai astianpesukoneessa alhaisella lämpötilalla ja lyhyellä pesuohjelmalla.

Metallinen rasvasuodatin voi haalistua astianpesukoneessa, mutta tämä ei vaikuta millään tavoin sen suodatinikykyyn.

Hiilisuodatin(ainoastaan suodatinversiossa):

Aktiivihiilisuodatin F ei voi pestä eikä käyttää uudestaan. Hiilisuodatin on vaihdettava 6 kuukauden välein. Suodatin imee ruoanlaitosta aiheutuneet epämiellyttävät hajut.

Lamppujen vaihto:

Huomio! Varmista että lamput ovat jäähtyneet ennen kuin kosket niihin.

Avaa valaisin painamalla sormella push-kirjoitusta.

Vaihda viallinen lamppu.

Käytä ainoastaan maks. 20W:n halogeenilamppuja (G4) ja varo koskemasta niihin käsin.

Sulje valaisin.

Kupu on varustettu imupaneelin automaattisella avaaajalaitteella. Automaattinen avaaaja tulee moottorilla 1° ja 2° nopeudella sulkeutuakseen sitten jos moottori sammutetaan tai jos ylitetään seuraavat nopeudet.

Avaamisajat: noin 40 sekuntia;

Sulkemisajat: noin 40 sekuntia;

Paneeliväli: noin 2 cm

Varoitus: nopeudella 3 ja 4 on suositeltavaa avata etuimupaneeli manuaalisesti moottorin liiallisen ylikuumentumisen välttämiseksi.

!!Huomio!! Seuratkaa paneelia avaamisen/sulkemisen loppuun saakka.

Sulkemisvaiheessa paneelia ei tulisi avata väkisin, jotta mekaanisia laitteita ei vaurioitettaisi.

Älä koskaan käytä liesituuletinta, jos ristikko ei ole oikein asennettu!

HUOMIO:

kosketeltavissa olevat osat voivat kuumentua lietta käytettäessä.

Ilmaa ei saa ohjata kanavaan, jota käytetään kaasua tai muita polttoaineita polttavien laitteiden palokaasujen poistoon. Kun liesituuletinta käytetään kaasua tai muita polttoaineita käyttävien laitteiden kanssa yhtä aikaa, on aina huolehdittava riittävästä ilmankierrosta. Flambeeraus tai avotulen käyttö liesituulettimen alla on ehdottomasti kielletty. Tuli vahingoittaa suodattimia ja voi aiheuttaa tulipalon. Siksi avotulta ei saa missään nimessä käyttää. Uppopaistoa öljyssä on aina valvottava, jottei ylikuumentunut öljy pääse syttymään. Noudata liesituulettimen ilmanpoiston teknisissä ja turvallisuusjärjestelyissä aina paikallisten toimivaltaisten viranomaisten antamia määräyksiä ja ohjeita.

Tästä laitteesta on maksettava direktiivin 2002/96/EY mukainen sähkö- ja elektroniikkalaiteromun kierrätysmaksu. Kun varmistat, että laite hävitetään asianmukaisesti, estät ympäristölle ja terveydelle haitallisten aineiden pääsyn ympäristöön.



Tuotteesta tai tuoteasiakirjoista  löytyvä merkki ilmoittaa, että tuotetta ei saa käsitellä talousjätteenä ja että se on toimitettava sähkö-jaelektronisten laitteiden kierrätyspisteeseen.

Laite on hävitettävä paikallisten jätteenkäsittelysäännösten mukaisesti. Jos tarvitset lisätietoja laitteen käsittelystä, palautuksesta ja kierrätyksestä, ota yhteys paikalliseen viranomaiseen, jätehuoltoon tai liikkeeseen josta tuote on ostettu.

Laitetta ei ole tarkoitettu sellaisten henkilöiden (mukaan lukien lasten) käytettäväksi, joiden fyysiset, sensoriset tai henkiset kyvyt ovat rajoittuneita tai joilla ei ole riittävästi vastaavaa kokemusta tai tunteista, ellei laitteen käyttöä ole valvomassa tai siihen ole opastamassa tällaisten henkilöiden turvallisuudesta vastaava henkilö:

lapsia on vaarallista käyttää, jotta voidaan olla varmoja siitä, etteivät he leiki laitteella.

Mikäli virtakaapeli vaurioituu, se on toimitettava mahdollisten vaarojen välttämiseksi valmistajalle, tämän tekniseen palvelupisteeseen tai riittävän teknisen pätevyyden omaavalle henkilölle vaihdettavaksi

EY-vaatimustenmukaisuusvakuutus:

Allekirjoittanut yritys Airforce S.p.A., osoite via Ca' Maiano 140/E 60044 Fabriano AN, ITALIA, vakuuttaa, että mallit

– F80 90 TS

– F80 60 TS,

joita tämä vakuutus koskee, ovat seuraavien Euroopan yhteisön direktiivien, niiden muutosten sekä direktiivien täytäntöön panemiseksi voimaan saatettujen kansallisten lakien mukaisia:

– sähkömagneettinen yhteensopivuus 2004/108/EY

– pienjännittdirektiivi 2006/95/EY.

Katso lisätiedot ja tekniset tiedot käyttöohjeen viimeiseltä sivulta.

Consultar também os esquemas nas primeiras páginas com as referências alfabéticas e numéricas citadas no texto explicativo.

Aler-se estritamente às instruções indicadas neste manual. Declina-se toda a responsabilidade por eventuais inconvenientes, danos ou incêndios provocados ao aparelho derivados da inobservância das instruções indicadas neste manual. A instalação e as ligações eléctricas devem ser efectuadas por um técnico especializado. Recomenda-se não fixar o exaustor numa parede que não tenha capacidade para suportar o peso, por exemplo, uma parede de gesso cartonado (pladur) e não o encastar num móvel. Para a fixação a uma parede utilizar os suportes fornecidos com o equipamento: Fig. 3 diâmetro 12, Fig. 6 diâmetro 8.

Instalação

O exaustor deve ter uma distância mínima do plano de cozedura de 55 cm em caso de cozinhas eléctricas e de 65 cm em caso de cozinhas a gás ou mistas.

Se as instruções de instalação do dispositivo de cozedura a gás especificam uma distância maior, é necessário ter presente.

Utilização

O exaustor é fornecido com uma saída de ar superior B para a descarga dos fumos para o exterior (Versão aspirante A- tubo de descarga não fornecido). Caso não seja possível descarregar os fumos e os vapores da cozedura para o exterior, pode-se utilizar o exaustor na versão filtrante F montando 1 filtro aos carvões activos F, e fumos e vapores são reciclados através da grelha superior G.

Ligação eléctrica

Assegurar-se de que nas proximidades do exaustor exista um ponto de acesso à rede de alimentação eléctrica e que a instalação se encontra dotada com um diferencial de 30 mA

A tensão de rede deve corresponder à tensão indicada na etiqueta de características situada no interior do exaustor. O exaustor encontra-se dotado de cabo eléctrico de 1250 mm de comprimento com ou sem ficha: caso se encontre equipado com ficha ligar o exaustor a uma tomada conforme às normas vigentes situada numa zona acessível, se não estiver equipado com ficha (ligação directa à rede eléctrica) instalar um interruptor bipolar em conformidade com as normas a uma distância dos contactos de abertura não inferior a 3 mm (acessível), esta instalação e as ligações eléctricas devem ser efectuadas em conformidade com as Normas por um técnico especializado.

Funcionamento

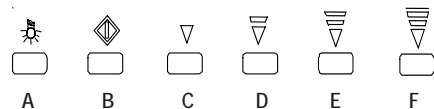

Notas Gerais: O comando é sensível ao toque, para activar uma das suas funções basta uma leve pressão no rectângulo abaixo do símbolo.

A. Botão ON/OFF da luz: com a pressão do botão, acendem-se as luzes da tampa.

B. Botão ON/OFF do motor: com a pressão do botão, pára/arranca o motor da aspiração.

C.D.E.F. Botão de regulação da velocidade: Com a pressão do botão, a tampa movimenta-se à velocidade de aspiração seleccionada.

Função Temporizador Ao premir-se uma segunda vez, o respectivo botão da velocidade seleccionada vai activar o Temporizador durante 5 minutos. Isto é possível para cada uma das 4 velocidades. Ao fim dos 5 minutos, a tampa desliga-se automaticamente.

Saturação do filtro da gordura a cada 40 horas de uso da tampa, a luz B do botão avisa com uma luz intermitente *lenta* do led que os filtros de gordura devem ser lavados.

Saturação do filtro de carvão a cada 120 horas de uso da tampa, a luz B do botão avisa com uma luz intermitente *rápida* do led que o filtro de carvão deve ser substituído.

Nota: a pressão durante pelo menos 5 segundos do botão E+F vai restabelecer o indicador da saturação dos filtros.

Atenção! Esta operação só deve ser feita depois de se ter efectuado a manutenção dos filtros.

Funcionamento automático através do sensor de calor: a pressão ao mesmo tempo dos botões C D dá início ao funcionamento automático. As luzes led das quatro velocidades vão ficar a piscar sequencialmente. Depois de cerca de 30 segundos, o sensor da temperatura fará o motor arrancar, seleccionando a velocidade correcta de aspiração. As velocidades irão variar quando variar a temperatura proveniente do nível da cozedura. Ao premir-se o botão B restabelece-se o funcionamento manual.

Antes de qualquer trabalho de manutenção desligue o exaustor da corrente.

Limpeza:

O exaustor deve ser frequentemente limpo, seja internamente que externamente. Para a limpeza use um pano humedecido com álcool de naturalizado ou detergentes líquidos neutros. Evite o uso de produtos que contêm abrasivos.

Atenção:

O não respeito das numas de limpeza do exaustor e da substituição e limpeza dos filtros comporta riscos de incêndio. Aconselha-se portando de seguir as instruções sugeridas.

Filtro anti gordura:

deve ser limpo uma vez por mes, com detergentes não agressivos, manualmente ou na máquina de lavar louça a baixas temperaturas e com ciclos breves.

Com a lavagem na máquina de lavar louça o filtro anti gordura metálico pode-se tornar opaco, mas as suas características de filtragem não mudam absolutamente.

Filtro a carvão (só para versão filtrante):

O filtro a carvão activo F não é lavável nem regenerável. O filtro a carvão deve ser substituído de 6 em 6 meses.

Detem os cheiros desagradáveis derivados da cozedura.

Substituição lâmpadas:

Atenção! Antes de tocar nas lâmpadas certifique-se que estas sejam frias.

Abra a tampa, premindo com um dedo onde se lê „push“ Substitua a lâmpada estragada.

Use apenas lâmpadas de halogéneo de 20W no máximo (G4), tendo o cuidado de não tocá-las com as mãos.

Feche novamente a tampa

A coifa está equipada com um dispositivo de abertura automática do painel de aspiração. A abertura automática ocorre através do motor na 1ª e 2ª velocidade, para depois se fechar novamente se desligar o motor ou passar às velocidades sucessivas.

Tempo de abertura: cerca de 40 segundos;

Tempo de fecho: cerca de 40 segundos;

Abertura do painel: cerca de 2 cm.

Advertência: na velocidade 3 e 4 é aconselhável abrir manualmente o painel frontal de aspiração para evitar excessivos sobreaquecimentos do motor.

Atenção!! Acompanhe o painel até à sua completa abertura/fecho.

Na fase de fecho aconselha-se vivamente de não forçar o painel para não danificar os dispositivos mecânicos.

Advertências

Nunca utilizar o exaustor sem a grelha correctamente montada!

ATENÇÃO:

as peças acessíveis podem ficar sobreaquecidas quando a placa de cozinha é utilizada.

O ar não deve ser libertado através de uma conduta utilizada para a tiragem de fumos de exaustão produzidos por aparelhos de combustão de gás ou de outros combustíveis. Deve encontrar-se prevista uma ventilação adequada do local quando o exaustor de cozinha é utilizado simultaneamente com outros aparelhos que utilizam gás ou outros combustíveis. É estritamente proibido cozinhar alimentos com recurso a chama (grelhados na brasa, flamejados, etc.) sob o exaustor. A utilização de chama livre é nociva para os filtros e pode dar origem a incêndios, por conseguinte, deve ser sempre evitada. A fritura deve ser efectuada sob controlo evitando que o óleo sobreaquecido se incendeie. Para as medidas técnicas e de segurança a serem adoptadas para a tiragem dos fumos atre-se estritamente ao quanto previsto pelos regulamentos das autoridades locais competentes.

Este aparelho possui a marca de conformidade com a Directiva Europeia 2002/96/CE, Resíduos de Equipamentos Eléctricos e Electrónicos (REEE). Ao assegurar-se que este produto é eliminado de forma correcta, o utilizador contribui para evitar as potenciais consequências negativas para o ambiente e para a saúde.



O símbolo  no produto ou na documentação de acompanhamento indica que este produto não deve ser tratado como lixo doméstico mas deve ser entregue num ponto de recolha para a reciclagem de aparelhos eléctricos e electrónicos apropriados. Desfaça-se deste seguindo as normativas locais para o desmantelamento do lixo. Para mais informações sobre o tratamento, recuperação e reciclagem deste produto, contacte o departamento local apropriado, o serviço de recolha dos lixos domésticos ou a loja na qual o produto foi comprado.

O aparelho não se destina a ser usado por pessoas (incluindo crianças) com deficiências físicas, sensoriais ou mentais ou com falta de experiência ou de conhecimento, a menos que possam beneficiar, através da mediação duma pessoa responsável pela sua segurança, de uma vigilância ou das instruções relativas ao uso do aparelho em questão as crianças devem ser vigiadas para garantir que não brinquem com o aparelho.

Se o cabo de alimentação estiver estragado, deve ser substituído pelo fabricante ou pelo seu serviço de assistência técnica ou então por uma pessoa com aptidões semelhantes, para evitar algum risco

Declaração de conformidade CE:

Nós, Airforce S.p.A. via Ca' Maiano 140/E 60044

Fabriano AN ITALY, declaramos que os modelos:

- F80 90 TS;

- F80 60 TS;

aos quais esta declaração se refere, encontram-se em conformidade com as seguintes directivas europeias com as respectivas alterações e com as legislações nacionais que incluem estas directivas:

-EMC 2004/108/CE;

-LVD 2006/95/CE.

Para informações ulteriores ou contactos técnicos consultar a última página do manual.

На первых страницах прилагаются чертежи с буквенными и цифровыми обозначениями и пояснением.

Строго придерживаться указаний данной инструкции. Производитель не несет ответственности за неполадки и повреждения аппарата или пожар вследствие несоблюдения указаний данной инструкции. Монтаж и подключение электрической схемы должны быть осуществлены специализированным техническим персоналом. Советуем на устанавливать вытяжку на стене, которая не в состоянии выдержать ее вес, например, на гипсокартоне, а также не вставлять вытяжку в шкафчики. Для крепления на стене использовать поставляемые в комплекте дюбели. Рис.3 диаметр 12, Рис.6 диаметр 8.

Установка

Расстояние вытяжки над кухонной плитой должно быть не менее 65 см – в случае электрических плит, и не менее 75 см для плит с газовым или комбинированным питанием.

Если в инструкциях к газовой плите оговорено большее расстояние, то учитите это.

Использование

Вытяжка снабжена верхним выводным отверстием **В** для отвода дыма наружу (**Исполнение с отводом воздуха А** – выводная труба не входит в комплект поставки). Если вывод дыма и паров наружу оказывается невозможным, то Вы можете пользоваться вытяжкой в исполнении с рециркуляцией **F** воздуха при установке угольного фильтра **F**, причем отфильтрованный воздух с дымами и парами возвращается в помещение через верхнюю решетку **G**.

Электрическое соединение

Убедиться в том, что недалеко от места, где будет установлена вытяжка, находится розетка и что аппарат оснащен трансформатором на 30 мА. Напряжение сети должно соответствовать напряжению, указанному в табличке с техническими данными, расположенной на внутренней стороне вытяжки. Вытяжка снабжена электрическим кабелем длиной 1250 мм со штепсельной вилкой или без: при наличии вилки вставить в расположенную в зоне досягаемости розетку, которая должна соответствовать действующим в вашей стране нормативам, если нет вилки (прямое подсоединение), использовать соответствующий нормативам биполярный переключатель, с зазором между контактами не менее 3 мм (в доступной зоне), монтаж и электрическое подсоединение должны быть выполнены в соответствии с действующими нормативами и осуществлены специализированным техником.

Функционирование

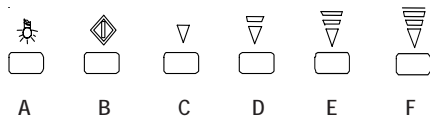

Общие сведения: команда действует на ощупь, для активации любой функции достаточен легкий нажим на нижестоящий треугольник соответствующего символа.

А. Клавиша ВКЛ/ВЫКЛ подсветки: при нажатии клавиши включается подсветка вытяжки.

В. Клавиша ВКЛ/ВЫКЛ мотора: при нажатии клавиши происходит запуск/стоп мотора.

С.Д.Е.Ф. Клавиша регулирования скорости: нажатие клавиши вызывает запуск вытяжки на набранной скорости.

Функция задержки: Повторное нажатие клавиши набранной скорости вызывает активацию таймера на 5 минут, что возможно для каждой из 4-х скоростей. По истечении 5-и минут вытяжка автоматически выключается.

Насыщение фильтров задержки жира: через каждые 40 часов работы вытяжки светодиод **В** клавиши медленным

Уход

Прежде чем приступить к любой операции по уходу отсоедините вытяжку от сети.

Очистка:

Очищайте часто вытяжку как внутри, так и снаружи. Для очистки используйте тряпку, смоченую в денатурате или нейтральные жидкие моющие средства. Избегайте использование средств, содержащих абразивные вещества.

Внимание!

Несоблюдение правил по очистке вытяжки, замене и очистке фильтров может стать причиной пожара, поэтому мы рекомендуем придерживаться вышеуказанных инструкций.

Фильтр задержки жира: зачищайте его раз в месяц неагрессивными юющими средствами, вручную или в посудомоечной машине при низкой температуре и кратким циклом мойки.

В результате мойки в посудомоечной машине может произойти легкое обесцвечивание фильтра задержки жира; однако, фильтрующие свойства его будут оставаться абсолютно неизменными.

Угольный фильтр:

(только к исполнению со рециркуляцией воздуха)

Угольный фильтр **F** не подлежит мойке или регенерации. Заменяйте угольный фильтр через каждые шесть месяцев. *Фильтр улавливает неприятные запахи жаренья.*

Замена ламп:

Внимание! Прежде чем прикасаться к лампам, убедитесь в том, что они остыли.

Откройте светильник, нажав пальцем на надпись «push» («нажать»)

Замените неисправную лампу.

Используйте только галогенные лампы максимальной мощностью 20 Вт (G4), обратите внимание, что их нельзя трогать руками.

Закройте светильник.

Кожух снабжен устройством автоматического открывания с панели вытяжной системы. Автоматическое открытие происходит при помощи двигателя на 1-й и 2-й скорости, а потом закрывается при остановке двигателя или если двигатель переходит на последующие скорости.

Время открытия: около 40 секунд

Время закрытия: около 40 секунд

Панель открывается на расстояние около 2 см.

Предупреждение: на скорости 3 и 4 рекомендуется открывать переднюю панель вручную, чтобы избежать излишнего перегрева двигателя.

!!Внимание!! Следить за панелью пока она не будет полностью открыта/закрыта. На этапе закрытия рекомендуется быть осторожным, чтобы не подтолкнуть панель, что может привести к повреждению механических устройств

Внимание

Не использовать вытяжку без правильно установленной сетки!
ВНИМАНИЕ:

Внешние части вытяжки могут нагреваться во время использования плиты.

Воздух не должен выводиться в отводы, используемые для вывода выхлопных газов, оборудования, использующего газ или другой вид топлива. Помещение должно проветриваться должным образом, если вытяжка работает одновременно с прочим оборудованием, использующим газ или другие виды топлива. Категорически запрещается использовать под вытяжкой открытое пламя. Открытое пламя повреждает фильтры и может вызвать пожар: избегать в любом случае. Следить за горящими продуктами с целью избежания воспламенения масла. Во время установки дымоотвода придерживаться действующих в вашей стране технических требований и норматив по безопасности.

Этот аппарат соответствует требованиям европейской директивы 2002/96/EC, WEEE (Отходы электрического и электронного оборудования). Проследить за тем, чтобы продукт утилизировался должным образом с целью предупреждения негативных последствий для окружающей среды и здоровья человека.



Символ  нанесенный на изделие или в сопроводительной документации означает, что для утилизации изделия с ним нельзя обращаться как с обычными бытовыми отходами, а его следует сдавать в соответствующий пункт приема электрической и электронной аппаратурой. Сдача на слом должна производиться в соответствии с местными правилами по утилизации отходов. За более подробной информацией о правилах по утилизации, переработке изделия обращайтесь в местный компетентный отдел, в службу по утилизации отходов или в магазин, где Вы приобрели данное изделие.

аппарат не предназначен для пользования особыми (включая детей), в физических, психических или сенсорных изъянах, а также особыми, не знакомыми или не имеющими опыта работы с аппаратом, за исключением тех случаев, когда при использовании аппаратом присутствует человек, ответственный за безопасность последних, или последние были ознакомлены с инструкцией по пользованию аппаратом

необходимо следить за тем, чтобы дети не играли с аппаратом. Если кабель питания поврежден, он должен быть заменен производителем, в одном из центров технического обслуживания или, в любом случае, квалифицированным специалистом, с целью избежания рисков

Декларация о соответствии нормативам CE :

Компания Airforce S.p.A. , расположенная по адресу: виа Ка' Маиано 140/Е 60044 Фабриано (Анкона) ИТАЛИЯ, подтверждает, что модели:

- F80 90 TS ;
- F80 60 TS ;

Являющиеся предметом настоящей декларации, соответствуют следующим европейским директивам с государственными поправками и законодательными указаниями, заключающимися нижеперечисленные директивы:

-EMC 2004/108/CE ;
-LVD 2006/95/CE.

Для более подробной информации или контактов с техническим отделом см. Последнюю страницу инструкции.

Oglejte si tudi risbe na prvih straneh s črkovnimi in številčnimi sklici, ki so navedeni v pojasnjevalnem besedilu.

Natančno se ravnajte po navodilih, podanih v tem priročniku. Zavrača se vsaka odgovornost za morebitne težave, škodo ali požare, ki bi na napravi nastali zaradi neupoštevanja navodil, podanih v tem priročniku. Montažo in električne povezave mora opraviti specializiran tehnik. Svetujemo vam, da nape ne pritrđite na steno, ki ne more prenašati teže, na primer iz mavčnih plošč, in da je ne vgradite v notranjost omarice. Za pritrđitev na zid uporabite priložene zidne vložke. Slika 3 premer 12, Slika 6 premer 8.

Namestitvev

Napa mora biti oddaljena najmanj 55 cm od kuhalne plošče pri električnih štedilnikih in najmanj 65 cm pri plinskih ali mešanih štedilnikih.

Če je v navodilih za namestitvev plinske kuhalne plošče navedena večja razdalja, je srednjo treba upoštevati.

Uporaba

Napa ima zgornji izhod zraka **B** za zunanje odvajanje dimnih plinov (**odzračevalna različica A** - odvodna cev ni priložena). Če dimnih plinov in hlapov, ki nastajajo pri kuhanju, ni mogoče odvajati navzven, lahko napa uporabi v **obtočni različici F**, tako da namestite filter z aktivnim ogljem **F**, tako se dimni plini in hlapi reciklirajo skozi zgornjo rešetko **G**.

Električna povezava

Zagotovite, da se v bližini nape nahaja mesto za dostop do električnega omrežja in da je električna napeljava opremljena z diferenčnim stikalom 30 mA.

Napetost omrežja mora biti skladna z napetostjo, ki je podana na etiketi z lastnostmi, nameščeno v notranjosti nape. Napa je opremljena z električnim kablom dolžine 1250 mm, z vtičakom ali brez. Če je opremljen z vtičakom, napa priključite v vtičnico, ki je skladna z veljavnimi predpisi in se nahaja na dostopnem mestu, če ni (direktna vezava v omrežje), namestite s predpisi skladno dvopolno stikalo z razmikom odprtih kontaktov najmanj 3 mm (dostopno). To montažo in električne povezave mora skladno s predpisi opraviti specializiran tehnik.

Delovanje

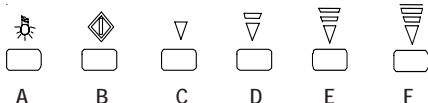

Splošne informacije: komandna plošča je občutljiva na dotik; za vklop katere koli od funkcij je dovolj rahel pritisk na pravokotnik pod simbolom.

A. Gumb ON/OFF luč: ob pritisku na gumb se prižgejo luči nape.

B. Gumb ON/OFF motor: ob pritisku na gumb se vključi/izključi motor za sesanje

C.D.E.F. Gumb za nastavitvev hitrosti: ob pritisku na gumb se napa zažene z izbrano hitrostjo sesanja.

Funkcija časovnika Ob drugem pritisku na gumb za izbrano hitrost se vključi časovnik nastavljen na 5 minut. Ta je na voljo za vsako od 4 hitrosti. Po 5 minutah se napa samodejno izključi.

Zasičenost maščobnih filtrov Vsakih 40 ur delovanja nape svetleča dioda gumba B s počasnim utripanjem sporoči, da je treba maščobne filtre oprati.

Zasičenost ogljenega filtra Vsakih 120 ur delovanja nape svetleča dioda gumba B s hitrim utripanjem sporoči, da je treba ogljeni filter zamenjati.

Opomba: s pritiskom na gumb B za vsaj 5 sekund ponastavimo kazalnik zasičenosti filtrov.

Pozor! To operacijo izvedemo šele po pranju oziroma zamenjavi filtrov.

Samodejno delovanje s pomočjo toplotnih senzorjev:

Z istočasnim pritiskom na gumba C D vključimo samodejno delovanje. Svetleče diode štirih hitrosti zaporedno utripajo. Po približno 30 sekundah toplotni senzor vključi motor in izbere ustrežno hitrost sesanja. Hitrost se spreminja v skladu s spreminjanjem temperature na kuhalni plošči. S pritiskom na gumb B spet vzpostavimo ročno delovanje.

Pred vsakršnim vzdrževalnim posegom na napi, izključite njeno električno napajanje.

Čiščenje

Napa je potrebno redno čistiti, tako notranjost (razen območja za maščobni filter) kot tudi zunanost. Za čiščenje uporabljajte krpo, navlaženo s denaturiranim alkoholom ali nevtralnimi tekočimi čistili. Izogibajte se uporabi čistil z abrazivi.

Pozor:

Neupoštevanje pravil za čiščenje nape in zamenjavo ter čiščenje filtrov predstavlja tveganje požarov. Zato vam svetujemo, da sledite priporočenim navodilom.

Maščobni filter:

očistiti ga je treba enkrat mesečno z ne agresivnimi čistilnimi sredstvi, ročno ali v pomivalnem stroju pri nizki temperaturi in kratkim ciklom pranja.

S pranjem v pomivalnem stroju se kovinski maščobni filter lahko pomotni, njegove filtrirne značilnosti pa se nikakor ne spremenijo.

Ogljeni filter (samo za obtočno različico)

Filter z aktivnim ogljem **F** ni ne pralen ne obnovljiv.

Ogljeni filter je treba zamenjati vsakih 6 mesecev.

Zadržuje neprijetne vonjave, ki nastajajo pri kuhanju.

Zamenjava žarnic

Pozor! Preden se žarnic dotaknete, se prepričajte, da so hladne.

Reflektor odprite tako, da s prstom pritisnete na napis push Zamenjajte okvarjeno žarnico.

Uporabljajte samo halogenske žarnice moči največ 20 W (G4), ne dotikajte se jih z rokami.

Reflektor ponovno zaprite.

Napa je opremljena z napravo za samodejno odpiranje sesalne plošče. Samodejno odpiranje se izvede motor s 1. in 2. hitrostjo in se nato zapre, če se motor izklopi ali če se izvede prehod na višje hitrosti.

Čas odpiranja: približno 40 sekund,

Čas zapiranja: približno 40 sekund,

Odpiranje plošče: približno 2 cm

Opozorila: s 3. in 4. hitrostjo je priporočljivo ročno odpiranje prednje sesalne plošče, da se prepreči prekomerno segrevanje motorja!

!!Pozor!! Ploščo spremljajte dokler se povsem ne odpre/zapre.

Med zapiranjem vam toplo priporočamo, da ne pritisnete na ploščo, ker se mehanske naprave s tem lahko poškodujejo.

Nape nikoli ne uporabljajte brez pravilno nameščene rešetke!
POZOR:
med uporabo kuhalne plošče se dostopni deli lahko pregrejejo. Zrak se ne sme odvajati v dimovod, ki se uporablja za odvod dimnih plinov, proizvedenih z aparati, v katerih zgoreva plin ali druga goriva. Ko se kuhinjska napa uporablja istočasno z drugimi aparati, v katerih zgoreva plin ali druga goriva, mora biti v prostoru vedno zagotovljeno ustrezno zračenje. Strogo je prepovedano hrano pripravljati na odprtem ognju pod napa. Uporaba odprtega ognja škoduje filtrom in lahko povzroči požare, zato se tega morate vedno izogibati. Cvrtnje se mora opravljati nadzorovano, da se prepreči vnetje pregretega olja. Glede tehničnih in varnostnih ukrepov, ki jih je potrebno uveljavljati pri odvodu dimnih plinov, natančno upoštevajte določila predpisov pristojnih krajevnih oblasti.

Ta aparat je označen skladno z Evropsko direktivo o odpadni električni in elektronski opremi 2002/96/ES, Waste Electrical and Electronic Equipment (WEEE). Z zagotovitvijo pravilne odstranitve tega izdelka uporabnik prispeva k preprečevanju potencialnih negativnih vplivov na okolje in na zdravje.



Znak  na izdelku ali na priloženi dokumentaciji opozarja, da se izdelka ne sme odlagati med komunalne odpadke, temveč ga je treba odnesti na ustrezno zbirno mesto za recikliranje odpadne električne in elektronske opreme. Napravo odlagajte skladno z lokalnimi predpisi, ki veljajo na področju odlaganja odpadkov. Za dodatne informacije o ravnanju s tem izdelkom, njegovi ponovni uporabi in recikliranju se obrnite na ustrezno lokalno službo, zbirni center komunalnih odpadkov ali trgovino, kjer ste izdelek kupili.

aparat ni namenjen, da ga uporabljajo ljudje (vključno z otroki), ki imajo zmanjšane fizične, senzorične in umske sposobnosti ali naprave ne poznajo in nimajo izkušenj z njeno uporabo, razen če jim to posreduje oseba, odgovorna za njihovo varnost, nadziranje in dajanje navodil v zvezi z uporabo aparata
otroke se mora nadzirati in se na ta način pripraviti, da se z aparatom ne igrajo.

Če je napajalni kabel poškodovan, ga mora zamenjati proizvajalec ali njegova služba za tehnično pomoč ali vsekakor oseba s podobno usposobljenostjo, da se tako prepreči vsakršna nevarnost.

CE Izjava o skladnosti:

Mi, Airforce S.p.A. via Ca' Maiano 140/E 60044 Fabriano
AN ITALY izjavljamo, da modeli:

- F80 90 TS ;
- F80 60 TS ;

Na katere se ta izjava nanaša, so skladni z naslednjimi evropskimi direktivami in njihovimi dopolnili ter z nacionalnimi zakonodajami, ki povzemajo te direktive:

- EMC 2004/108/ES ;
- LVD 2006/95/ES.

Za dodatne tehnične informacije ali stike glejte zadnjo stran priročnika.

Konsultovati takođe i crteže na prvim stranicama sa abecednim referencama navedenim u tekstu koji služi za objašnjenje. Strogo se pridržavajte uputstava iznetih u ovom priručniku. Odbacuje se svaka odgovornost za eventualne nezgode, štetu ili požare izazvane aparatom do kojih je došlo zbog nepridržavanja uputstava navedenih u ovom priručniku. Instalaciju i električno povezivanje mora izvršiti specijalizovani tehničar. Preporučuje se da se ne napa ne pričvrsti na zid koji ne može da izdrži njenu težinu na primer na stenu od gips kartona i da ju se ne uglavljuje unutar nekog nameštaja.

Instalacija

Napa mora biti na minimalnom rastojanju od površine za kuvanje od 65 cm u slučaju električnih kuvala i 75 cm u slučaju plinskih kuvala ili mešovitih.

Ako uputstva o instalaciji uređaja za kuvanje na plin specificuju neko veće rastojanje, o tome mora da se vodi računa.

Korišćenje

Napa se isporučuje s gornjim izlazom za zrak **B** za pražnjenje isparemnja napolje (Verzija apiracija A- crevo za ispuštanje nije isporučeno) U slučaju da dim i kuhinjska isparenja nije moguće isprazniti u spoljni prostor, moguće je koristiti napu u **filtrirajućoj verziji F** montirajući 1filter sa aktivnim ugljem **F**, dim i isparenja se recikliraju kroz gornje rešetke **G**.

Električno povezivanje

Pobrinite se da u blizini nape bude tačka za pristup mreži za napajanje električnom energijom i da uređaj poseduje jednu zaštitnu diferencijalnu sklopku od 30 mA

Napon u mreži mora odgovarati naponu navedenom na etiketi sa tehničkim karakteristikama koja se nalazi unutar nape. Napa je opremljena električnim kablom sa utikačem ili bez njega : ako je opremljena utikačem spojite napu na utičnicu usaglašenu sa važećim propisima koja se nalazi u pristupačnoj zoni, ako nije (direktno spajanje na mrežu) primenite bipolarni prekidač usaglašen sa propisima sa razmakom kontakata u otvoru ne manjem od 3 mm (pristupačnom), ovu instalaciju i električno povezivanje mora izvršiti specijalizovan tehničar prema zakonu.

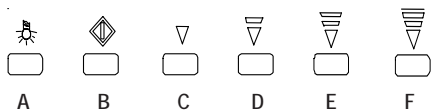

Opšte napomene: komanda je osetljiva na dodir, da bi aktivirali bilo koju funkciju dovoljan je blag pritisak na kvadrat koji se nalazi ispod simbola.

A: Taster za paljenje/gašenje (ON/OFF) svetla: pritiskom na taster pale se i gase svetla nape.

B: Taster za paljenje/gašenje (ON/OFF) motora: pritiskom na taster se pokreće /zaustavlja motor usisavanja.

C.D.E.F. Taster za regulisanje brzina: pritiskom na taster napa se pokreće u odabranoj brzini usisavanja.

Funkcija tajmera Pritisnuvši i drugi put taster koji se odnosi na odabranu brzinu, tajmer se aktivira na 5 minuta. Ovo je moguće za svaku od 4 brzine. Na isteku 5 minuta napa se automatski gasi.

Zasićenje filtera za masnoće svakih 40 časova korišćenja nape led svetlo **B** tastera obaveštava, pomoću **sporg** bleskanja led svetala da je potrebno oprati filtere za masnoću.

Zasićenje filtera sa ugljem svakih 120 časova korišćenja nape led svetlo **B** tastera obaveštava, pomoću **brzog** bleskanja led svetla da je potrebno zameniti filter sa ugljem.

Napomena: pritiskom tastera **E+F** u trajanju od najmanje 5 sekunda resetovaće se indikator zasićenja filtera.

Pažnja! Ovu operacija može da se izvrši samo nakon izvršenja održavanja filtera.

Automatsko funkcionisanje pomoću toplinskog senzora: Istovremenim pritiskom na tastere **C D** pokreće se automatski rad.Led svetla četiri brzine bleskaće na prekide.Posle približno 30 sekundi senzor temperature pokrenuće motor birajući ispravnu brzinu usisavanja.Brzine će se menjati u zavisnosti od temperature koja dolazi sa površine za kuvanje. Pritiskom na taster **B** opet se uspostavlja ručni rad.

Održavanje

Pre bilo kakvog rada na održavanju, odvojite napu od struje.

Čišćenje:

Napa se učestano čisti, kako iznutra(uz izuzetak zone smeštene iza filtera za masnoće) tako i spolja. Za čišćenje koristite navlaženu krpu sa denaturiranim alkoholom ili neutralnim tečnostima za čišćenje. Izbegavajte upotrebu proizvoda koji sadrže abrazive.

Pažnja:

Nepridržavanje pravila o čišćenju nape i izmeni i čišćenju filtera dovodi do opasnosti od požara. Zato se preporučuje da se pridržavate preporučenih uputstava.

Filter protiv masnoće – potrebno ga je čistiti jednom mesečno, pomoću neagresivnih deterdženata, ručno ili u mašini za pranje sudova na niskim temperaturama i na kratkom ciklusu.

Zbog pranja u mašini za pranje sudova, filter protiv masnoća može da potamni ali se njegove karakteristike filtriranja apsolutno ne menjaju.

Filter sa ugljem (samo za filtrirajuću verziju):

Filter sa aktivnim ugljem **F** se ne pere i ne obnavlja.

Filter sa ugljem mora se izmenjivati svakih 6 meseci.

Zadržava neugodne mirise koji nastaju kuvanjem.

Zamena sijalica

Pažnja! Pre no što dodirnete sijalice uverite se da su hladne.

Reflektorsko svetlo otvorite jednim prstom pritisnuvši natpis push.

Zamenite oštećenu sijalicu.

Koristite samo halogene sijalice od maks. 20W (G4), pazeći da ih ne dodirujete rukama.

Ponovo zatvorite svetlo.

Napa je opremljena uređajem za automatsko otvaranje usisne ploče. Do automatskog otvaranja dolazi sa motorom u 1° i 2° brzini da bi došlo do ponovnog zatvaranja ako se ugasi motor ili se prelazi na sledeće brzine.

Vremena otvaranja: oko 40 sekundi;

Vremena zatvaranja: oko 40 sekundi;

Otvaranja ploče: oko 2 cm.

Upozorenja: savetuje se da se u brzinama 3 i 4 otvori prednja usisna ploča da bi se izbeglo preterano zagrevanje motora.

!!Pažnja!! Pazite na ploču sve do njenog potpunog otvaranja/zatvaranja.

U fazi zatvaranja naročito se preporučuje da se na ploču ne primenjuje sila da se ne bi oštetili mehanički uređaji.

Upozorenja

Napu nikada ne koristite bez ispravno montirane rešetke!

PAŽNJA:

pristupačni delovi mogu se pregrejati kada se koristi površina za kuvanje.

Vazduh se ne sme prazniti u odvod koji se koristi za pražnjenje odvodnih isparenja koje proizvode aparati na sagorevanje gasa ili drugih goriva. Uvek je potrebno predvideti odgovarajuće provetravanje lokala kada se kuhinjska napa koristi istovremeno sa drugim aparatima koji koriste gas ili druga goriva. Ispod nape je strogo zabranjeno pripremati jela na vatri. Primena otvorenog plamena je štetna za filtere i može da izazove požare, zbog toga ju je potrebno izbegavati u svakom slučaju. Prženje se mora vršiti pod kontrolom da bi se izbeglo da se zapali pregrejano ulje. Za bezbednosne tehničke mere koje treba usvojiti za izbacivanje isparenja, strogo se pridržavajte pravila predviđenih propisima lokalnih nadležnih tela vlasti.

Ovaj aparat je označen u saglasnosti sa Evropskom direktivom 2002/96/EC, Waste Electrical and Electronic Equipment (WEEE). Pobrnuvši se da će ovaj proizvod biti deponovan na ispravan način, korisnik doprinosi sprečavanju potencijalnih negativnih posledica za okoliš i zdravlje.



Simbol  na proizvodu ili na popratnoj dokumentaciji ukazuje na to da ovaj proizvod ne sme da bude tretiran kao otpad iz domaćinstva nego se mora isporučiti na odgovarajućoj tački za prikupljanje za recikliranje električnih i elektroničkih aparata. Rastavite ga sledeći lokalne propise o odlaganju otpada. Za dodatne informacije o obradi, prikupljanju i recikliranju ovog proizvoda kontaktirajte odgovarajuće lokalno predstavništvo, servis za prikupljanje otpada iz domaćinstva ili trgovinu u kojoj je proizvod kupljen.

Aparat nije namenjen upotrebi od strane lica (uključujući decu) čije su fizičke, čulne ili mentalne sposobnosti smanjene ili onih sa nedostatkom iskustva ili znanja, osim ako nisu mogla da uživaju u pogodnosti, posredstvom lica odgovornog za njihovu bezbednost, nadgledanja ili uputstava o korišćenju aparata;

deca moraju biti pod nadzorom da bi postojala sigurnost da se ne igraju sa aparatom.

Ako je kabl za napajanje oštećen, da bi se sprečila svaka opasnost, konstruktor ili njegov servis za tehničku podršku ili osoba sa sličnom kvalifikacijom mora da izvrši njegovu izmenu.

Izjava o usaglašenosti :
Mi, Airforce S.p.A. via Ca' Maiano 140/E 60044 Fabriano AN ITALY izjavljujemo da su modeli:

- F79 90 TS ;

- F79 60 TS ;

na koje se odnosi ova izjava u saglasnosti sa sledećim evropskim direktivama i njihovim dopunama i sa nacionalnim zakonodavstvima koje usvajaju ove direktive:

-EMC 2004/108/CE ;

-LVD 2006/95/CE.

Za dodatne informacije ili kontakte sa tehničkim službama vidi zadnju stranu priručnika.

AFLIF80N Ed. 03/11

For further information please contact: Airforce spa via Ca' Maiano 140/E 60044 Fabriano AN ITALY tel.+39 0732-250468
fax +39 0732- 249337 info@airforcespa.com